

# Benutzerhandbuch

40PUK6400  
50PUK6400  
55PUK6400

**PHILIPS**

# Inhalt

<b>1 TV-Tour</b>	<b>4</b>
1.1 Ultra HD TV	4
1.2 Philips Android TV	4
1.3 Verwenden der Apps	4
1.4 Spielen	4
1.5 Filme und verpasste Sendungen	4
1.6 Pause TV und Aufnahmen	5
1.7 Smartphones und Tablets	5
1.8 Soziale Netzwerke	5
1.9 Bluetooth-Verbindung	5
<b>2 Konfigurieren</b>	<b>6</b>
2.1 Lesen der Sicherheitshinweise	6
2.2 Standfuß und Wandmontage	6
2.3 Tipps zum Aufstellen	6
2.4 Netzkabel	6
2.5 Antennenkabel	7
2.6 Parabolantenne	7
<b>3 Anschließen Ihres Android TV</b>	<b>8</b>
3.1 Netzwerk und Internet	8
3.2 Google-Konto	11
3.3 Philips App-Galerie	12
<b>4 Anschließen von Geräten</b>	<b>13</b>
4.1 Fragen zu Verbindungen	13
4.2 CAM mit Smart Card – CI+	16
4.3 Receiver – Set-Top-Box	17
4.4 Home Entertainment-System – HES	17
4.5 Smartphones und Tablets	19
4.6 Blu-ray Disc-Player	19
4.7 DVD-Player	20
4.8 Bluetooth – Lautsprecher und Gamepads	20
4.9 Kopfhörer	21
4.10 Spielekonsole	21
4.11 Gamepad	22
4.12 USB-Festplatte	23
4.13 USB-Tastatur	24
4.14 USB-Flashlaufwerk	24
4.15 Kamera	25
4.16 Camcorder	25
4.17 Computer	25
<b>5 Ein- und Ausschalten</b>	<b>27</b>
5.1 Ein, Standby oder Aus	27
5.2 Tasten am Fernseher	27
5.3 Sleep-Timer	27
5.4 Ausschalt-Timer	27
<b>6 Fernbedienung</b>	<b>29</b>
6.1 Die Tasten im Überblick	29
6.2 Sprachsuche	30
6.3 IR-Sensor	31
6.4 Batterien	31
6.5 Pflege	31
<b>7 Programme</b>	<b>32</b>
7.1 Installieren von Sendern	32
7.2 Senderlisten	32
7.3 Anzeigen von Sendern	33
7.4 Bevorzugte Sender	36
7.5 Text/Videotext	37
7.6 Interactive TV	39
<b>8 TV-Guide</b>	<b>40</b>
8.1 Was Sie benötigen	40
8.2 TV-Guide-Daten	40
8.3 Verwenden des TV-Guide	40
<b>9 Aufnahmen und Pause TV</b>	<b>42</b>
9.1 Aufnahmen	42
9.2 Pause TV	44
<b>10 Top Picks</b>	<b>45</b>
10.1 Informationen zu Top Picks	45
10.2 Jetzt auf Ihrem Fernseher	45
10.3 Sendung verpasst?	45
10.4 Video-on-Demand	46
<b>11 Home-Menü</b>	<b>47</b>
11.1 Informationen zum Home-Menü	47
11.2 Öffnen des Home-Menüs	47
11.3 Suche und Sprachsuche	47
11.4 Eingeschränktes Profil	47
<b>12 TV-Menü</b>	<b>48</b>
12.1 Info zum TV-Menü	48
12.2 Öffnen des TV-Menüs	48
<b>13 Netflix</b>	<b>49</b>
<b>14 Quellen</b>	<b>50</b>
14.1 Wechseln zu einem TV-Eingang	50
14.2 Optionen für einen TV-Eingang	50
14.3 Gerätenamen und -typ	50
14.4 Spiel oder PC	51
14.5 Erneutes Suchen von Verbindungen	51
<b>15 Apps</b>	<b>52</b>
15.1 Informationen zu Apps	52
15.2 Google Play	52
15.3 App-Galerie	53
15.4 Starten oder Beenden einer App	54
15.5 Sperren von Apps	54
15.6 Apps verwalten	55
15.7 Aufbewahrung	56
<b>16 Spiele</b>	<b>57</b>
16.1 Was Sie benötigen	57
16.2 Gamepads	57
16.3 Spielen	57
<b>17 Internet</b>	<b>58</b>
17.1 Starten des Internets	58
17.2 Optionen im Internet	58
<b>18 Videos, Fotos und Musik</b>	<b>59</b>
18.1 Über eine USB-Verbindung	59
18.2 Von einem Computer oder NAS	59
18.3 Von einem Cloud-Speicherdienst	59
18.4 Wiedergeben Ihrer Videos	59
18.5 Anzeigen Ihrer Fotos	60
18.6 Wiedergeben Ihrer Musik	61
<b>19 Smartphones und Tablets</b>	<b>62</b>
19.1 Philips TV Remote App	62
19.2 Google Cast	62
19.3 Miracast	62
19.4 AirPlay	64
19.5 MHL	64
<b>20 Multi View</b>	<b>65</b>
20.1 Videotext und Fernsehen	65

20.2	App-Galerie und Fernseher	65
20.3	HDMI und Fernseher	65
<b>21</b>	<b>Einstellungen</b>	<b>66</b>
21.1	Bild	66
21.2	Ton	71
21.3	Energiespareinstellungen	75
21.4	Allgemeine Einstellungen	76
21.5	Uhr, Region und Sprache	78
21.6	Seh- und Hörhilfen	81
<b>22</b>	<b>Kabellos und Netzwerke</b>	<b>84</b>
22.1	Netzwerk	84
22.2	Bluetooth	84
<b>23</b>	<b>Android-Einstellungen</b>	<b>85</b>
<b>24</b>	<b>Einstellung der Sender</b>	<b>86</b>
24.1	Antennen-/Kabelinstallation	86
24.2	Satelliteninstallation	88
24.3	Senderliste kopieren	92
<b>25</b>	<b>Software</b>	<b>95</b>
25.1	Software aktualisieren	95
25.2	Softwareversion	95
25.3	Open-Source-Software	96
25.4	Meldungen	96
<b>26</b>	<b>Technische Daten</b>	<b>97</b>
26.1	Umweltschutz	97
26.2	Leistung	97
26.3	Betriebssystem	98
26.4	Empfang	98
26.5	Displaytyp	98
26.6	Bildschirmauflösung (Eingang)	98
26.7	Abmessungen und Gewichte	98
26.8	Anschlüsse	98
26.9	Anschlüsse	99
26.10	Ton	99
26.11	Multimedia	99
<b>27</b>	<b>Hilfe und Support</b>	<b>101</b>
27.1	Registrieren des Fernsehers	101
27.2	Verwenden der Hilfe	101
27.3	Fehlerbehebung	101
27.4	Online-Hilfe	103
27.5	Support und Reparatur	104
<b>28</b>	<b>Sicherheit und Sorgfalt</b>	<b>105</b>
28.1	Sicherheit	105
28.2	Bildschirmpflege	106
<b>29</b>	<b>Nutzungsbedingungen</b>	<b>107</b>
29.1	Nutzungsbedingungen – Fernseher	107
29.2	Nutzungsbedingungen – Smart TV	107
29.3	Nutzungsbedingungen – Philips App-Galerie	108
<b>30</b>	<b>Copyright</b>	<b>109</b>
30.1	MHL	109
30.2	Ultra HD	109
30.3	HDMI	109
30.4	Dolby Digital Plus	109
30.5	DTS Premium Sound™	109
30.6	DLNA®-zertifiziert	109
30.7	Microsoft	109
30.8	WiFi Alliance	110
30.9	Kensington	110
30.10	Andere Marken	110
<b>Index</b>		<b>111</b>

# TV-Tour

## 1.1

### Ultra HD TV

Dieser Fernseher verfügt über einen **Ultra HD**-Bildschirm. Die Auflösung ist viermal höher als bei normalen HD-Bildschirmen. Ultra HD bedeutet 8 Millionen Pixel für ein unglaublich scharfes und natürliches Bild auf dem Fernseher.

Darüber hinaus wandelt die neue **Ultra Pixel HD Engine** kontinuierlich alle eingehenden TV-Signale in Ultra HD-Auflösung um. Auf diese Weise können Sie eine beeindruckende Bildqualität genießen, sobald Sie den Fernseher einschalten. Sie können aber auch native Ultra HD-Videos über den HDMI-Anschluss wiedergeben. Ultra HD bietet Fernsehen mit klaren und scharfen Bildern auch auf großen Bildschirmen.



## 1.2

### Philips Android TV

Dies ist ein **Philips Android TV™** mit UHD.

Android TV bietet Tausende von Filmen, Serien und Spielen von Google Play, YouTube und Ihren Lieblings-Apps.\*

Sprachsuche und personalisierte Empfehlungen bedeuten mehr Zeit für Unterhaltung und weniger Zeit für die Suche nach interessanten Inhalten. Dank Google Cast können Sie ganz einfach Filme, Serien und Fotos von Ihrem Chromebook oder Android-Gerät auf Ihrem Fernseher wiedergeben.\*\*

Mit der **Philips TV Remote App** auf dem Smartphone oder Tablet sind Ihre Fernsender nur einen Tastendruck entfernt. Senden Sie ein Foto auf den großen Fernseh Bildschirm, oder sehen Sie sich Ihre liebste Kochshow auf dem Tablet in der Küche an. Von jetzt an ist Ihr Fernseher Teil Ihres mobilen Haushalts.

Verbinden Sie den Fernseher mit Ihrem Heimnetzwerk und dem Internet.

\* Der Fernseher muss dabei mit dem Internet verbunden sein. Für bestimmte Inhaltsanbieter sind möglicherweise Abonnements erforderlich.

\*\* Cast ist nur für ausgewählte Dienste optimiert. Die Streaming-Qualität anderer Inhalte kann abweichen.

Unterstützte Betriebssysteme und Geräte: Android 2.3 und höher, iOS® 7 und höher, Windows® 7 und höher, Mac OS® 10.7 und höher sowie Chrome OS (Version 38 oder höher).

Google, Android, Google Play und andere Marken sind eingetragene Marken von Google Inc. Der Android-Roboter wird aus von Google erstellten und geteilten Arbeiten reproduziert und modifiziert. Er wird gemäß der Nutzungsbedingungen in der Creative Commons 3.0 Attribution-Lizenz verwendet.

<http://creativecommons.org/licenses/by/3.0/legalcode>

## 1.3

### Verwenden der Apps

Damit Sie sofort loslegen können, wurden einige praktische **Apps** bereits auf dem Fernseher vorinstalliert.

Auf den Apps-Seiten werden alle auf Ihrem Fernseher installierten Apps (Anwendungen) angezeigt. Ebenso wie Apps auf Ihrem Smartphone oder Tablet bieten die Apps auf Ihrem Fernseher spezifische Funktionen für ein umfassenderes Fernseherlebnis. Apps wie beispielsweise Spiele auf dem Fernseher oder Wettervorhersagen. Sie können auch eine Internet-Browser-App, wie z. B. Google Chrome, starten und im Internet surfen.

Drücken Sie zur Anzeige weiterer Informationen in der **Hilfe** die Farbtaste  **Suchbegriffe**, und öffnen Sie **Apps**.

## 1.4

### Spielen

Dieser Fernseher ist Ihr großer Bildschirm zum **Spielen**. Groß genug für zwei.

Sie können ein Spiel von einer angeschlossenen Spielkonsole, ein Spiel von einer installierten App oder einfach ein Online-Spiel auf einer Website spielen. Sie können für den Fernseher die idealen Einstellungen zum Spielen konfigurieren, sodass reaktionsschnelle Aktionen ermöglicht werden. Wenn Sie ein Spiel für zwei Spieler auf einem geteilten Bildschirm spielen, können Sie den Fernseher so einrichten, dass jeder Spieler gleichzeitig im Vollbildmodus angezeigt wird. Jeder Spieler kann sich so auf sein eigenes Spiel konzentrieren.

---

1.5

## Filme und verpasste Sendungen

Um ein **Leihvideo** anzusehen, müssen Sie nicht mehr das Haus verlassen.

Öffnen Sie **Video on Demand**, und übertragen Sie den neuesten Film direkt per Streaming auf Ihren Fernseher. Öffnen Sie die **Videoshop-App**, erstellen Sie ein persönliches Konto, wählen Sie einen Film aus, und spielen Sie ihn ab.

Video on Demand ist in ausgewählten Ländern verfügbar.

Drücken Sie zur Anzeige weiterer Informationen unter **Hilfe** die Farbtaste **— Suchbegriffe**, und öffnen Sie **Video on Demand**.

---

1.6

## Pause TV und Aufnahmen

Wenn Sie eine **USB-Festplatte** anschließen, können Sie eine Sendung von einem digitalen Fernsehprogramm zeitversetzt sehen und aufnehmen.

Unterbrechen Sie eine Sendung, um einen dringenden Anruf entgegenzunehmen, oder gönnen Sie sich während der Sportübertragung einfach eine kleine Pause. Die Sendung wird auf der USB-Festplatte gespeichert, und Sie können die Wiedergabe später fortsetzen.

Mit einer angeschlossenen USB-Festplatte können Sie auch digitale Sendungen aufnehmen. Sie können die Sendung entweder direkt während der Übertragung aufnehmen oder die Aufnahme vorab programmieren.

Drücken Sie zur Anzeige weiterer Informationen unter **Hilfe** die Farbtaste **— Suchbegriffe**, und öffnen Sie **Pause TV** oder **Aufnahme**.

---

1.7

## Smartphones und Tablets

Die neue **Philips TV Remote App** ist ab sofort Ihre Fernsehassistentin.

Mit der TV Remote App auf Ihrem Smartphone oder Tablet können Sie Ihre Medien kinderleicht steuern. Senden Sie Fotos, Musik oder Videos an den großen Fernsehbildschirm, oder sehen Sie sich Fernsehsender live auf Ihrem Tablet oder Telefon an. Öffnen Sie den TV-Guide, und programmieren Sie eine Aufnahme für morgen. Ihr Fernseher zu Hause übernimmt den Job für Sie. Mit der TV Remote App haben Sie die Kontrolle. Möglicherweise möchten Sie

auch einfach nur die Lautstärke des Fernsehers verringern.

Laden Sie die **Philips TV Remote App** noch heute von der App-Plattform Ihres Vertrauens herunter.

Es ist kostenlos.

Die **Philips TV Remote App** ist für iOS und Android verfügbar.

---

1.8

## Soziale Netzwerke

Jetzt müssen Sie nicht mehr erst zum Computer gehen, um Nachrichten Ihrer Freunde abzurufen.

Mit diesem Fernseher erhalten Sie die Nachrichten aus **Sozialen Netzwerken** auf Ihrem Fernsehbildschirm. Von Ihrem Sofa aus können Sie dann eine Antwort senden.

Drücken Sie zur Anzeige weiterer Informationen in der **Hilfe** die Farbtaste **— Suchbegriffe**, und öffnen Sie **Apps**.

---

1.9

## Bluetooth-Verbindung

Ihr Fernseher verfügt über die integrierte **Bluetooth-Technologie**.

Sie können zusätzliche kabellose Lautsprecher oder einen kabellosen Kopfhörer verbinden. Kabelanschlüsse sind nicht mehr nötig, die Kopplung Ihres Geräts mit dem Fernseher reicht schon aus.

Drücken Sie zur Anzeige weiterer Informationen in der **Hilfe** die Farbtaste **— Suchbegriffe**, und öffnen Sie **Bluetooth** oder **Kabellose Lautsprecher**.

# Konfigurieren

## 2.1

### Lesen der Sicherheitshinweise

Lesen Sie die Sicherheitshinweise, bevor Sie den Fernseher zum ersten Mal verwenden.

Drücken Sie zum Lesen der Anweisungen unter **Hilfe** die Farbtaste **—** Suchbegriffe **,** und öffnen Sie **Sicherheitshinweise**.

## 2.2

### Standfuß und Wandmontage

#### Standfuß

Die Montageanweisungen für den Standfuß finden Sie in der mitgelieferten Kurzanleitung. Falls diese Anleitung abhanden gekommen ist, können Sie sie unter [www.philips.com](http://www.philips.com) herunterladen.

Geben Sie zum Herunterladen des Guide die Typennummer des Fernsehers in das Suchfeld ein.

#### Wandmontage

Ihr Gerät kann zudem mit einer VESA-kompatiblen Wandhalterung verwendet werden (separat erhältlich).

Nutzen Sie die folgende VESA-Information, um die Wandhalterung zu erwerben: . .

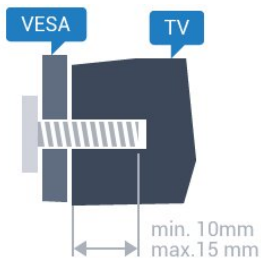

- 40PUx6400  
VESA MIS-F 200 x 200, M4
- 50PUx6400, 55PUx6400  
VESA MIS-F 400 x 200, M6

#### Vorbereitung

Entfernen Sie zunächst die vier Kunststoff-Schraubkappen von den Gewindebuchsen auf der Rückseite des Fernsehers.

Stellen Sie sicher, dass die Metallschrauben zum Montieren des Fernsehers an der VESA-kompatiblen Halterung etwa 10 mm in die Gewindebuchsen des

Fernsehers eingedreht werden können.

#### Vorsicht

Die Wandmontage des Fernsehers erfordert Fachkenntnisse und sollte nur von qualifiziertem Personal durchgeführt werden. Bei der Wandmontage des Fernsehers sollten die dem Gewicht des Geräts entsprechenden Sicherheitsstandards beachtet werden. Lesen Sie zudem die Sicherheitshinweise, bevor Sie den Fernseher aufstellen.

TP Vision Europe B.V. übernimmt keine Haftung für eine unsachgemäße Montage oder aus der Montage resultierende Unfälle oder Verletzungen.

## 2.3

### Tipps zum Aufstellen

- Stellen Sie den Fernseher so auf, dass kein direktes Licht auf den Bildschirm fällt.
- Stellen Sie den Fernseher bis zu 15 cm von der Wand entfernt auf.
- Der ideale Abstand zum Fernseher beträgt das Dreifache der Bildschirmdiagonale. Im Sitzen sollten Ihre Augen auf derselben Höhe sein wie die Mitte des Bildschirms.



## 2.4

### Netzkabel

- Schließen Sie das Netzkabel an den Anschluss **POWER** auf der Rückseite des Fernsehers an.
- Stellen Sie sicher, dass das Netzkabel fest in den Anschluss gesteckt ist.
- Achten Sie darauf, dass der Netzstecker in der Steckdose jederzeit zugänglich ist.
- Um das Stromkabel vom Netzanschluss zu trennen, ziehen Sie niemals am Kabel, sondern immer am Stecker.

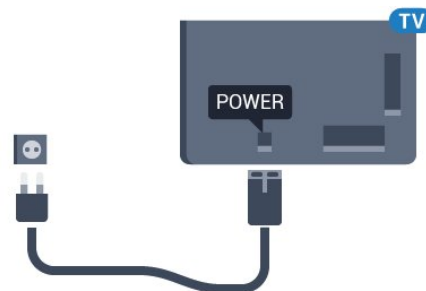

Dieser Fernseher verbraucht im Standby-Betrieb sehr

wenig Strom. Ziehen Sie dennoch den Netzstecker ab, wenn Sie den Fernseher über einen längeren Zeitraum nicht verwenden, um Strom zu sparen.

Drücken Sie zur Anzeige weiterer Informationen in der **Hilfe** die Farbtaste **—** **Suchbegriffe**, und öffnen Sie **Einschalten**, um weitere Informationen zum Ein- und Ausschalten des Fernsehers zu erhalten.

---

2.5

## Antennenkabel

Stecken Sie den Antennenstecker fest in die **Antennenbuchse** auf der Rückseite des Fernsehers.

Sie können Ihre eigene Antenne anschließen oder eine Verbindung zu einem Antennensignal von einem Antennenverteilersystem herstellen. Verwenden Sie ein HF-Koaxialkabel (75 Ohm) mit IEC-Stecker.

Verwenden Sie diese Antennenverbindung für DVB-T- und DVB-C-Eingangssignale.

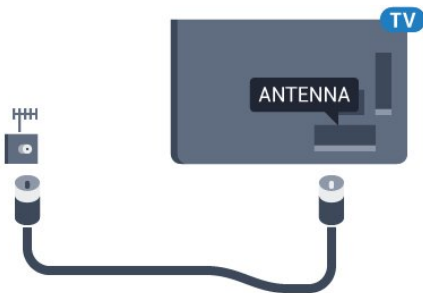

---

2.6

## Parabolantenne

Verbinden Sie den Anschluss für die Satellitenantenne (Typ F) mit dem Satellitenanschluss **SAT** auf der Rückseite des Fernsehers.

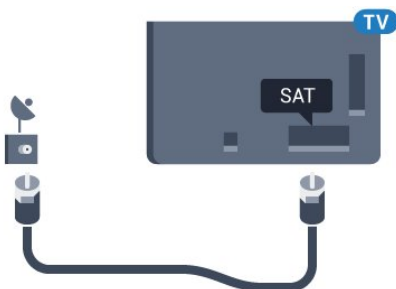

# Anschließen Ihres Android TV

## Netzwerk und Internet

### Heimnetzwerk

Damit Sie alle Funktionen Ihres Philips Android TV genießen können, muss Ihr Fernseher mit dem Internet verbunden sein.

Verbinden Sie den Fernseher mit einer High-Speed-Internetverbindung mit einem Heimnetzwerk. Sie können den Fernseher kabellos oder per Netzwerkkabel mit Ihrem Netzwerkrouter verbinden.

### Mit Netzwerk verbinden

#### Kabellose Verbindung

##### Was Sie benötigen

Zur kabellosen Verbindung des Fernsehers mit dem Internet benötigen Sie einen WiFi-Router mit Zugang zum Internet.

Verwenden Sie einen Router mit einer Hochgeschwindigkeits-Internetverbindung (Breitband).



#### Herstellen der Verbindung

##### Kabellos

So stellen Sie die kabellose Verbindung her:

- 1 - Drücken Sie **⚙**, wählen Sie **Alle Konfigurationen** aus, und drücken Sie **OK**.
- 2 - Wählen Sie **Kabellos und Netzwerke** aus, und drücken Sie **➤** (rechts), um das Menü zu öffnen.
- 3 - Wählen Sie **Kabelgebunden oder WiFi > Mit Netzwerk verbinden**, und drücken Sie auf **OK**.
- 4 - Wählen Sie **Kabellos**, und drücken Sie **OK**.

5 - Wählen Sie in der Liste der gefundenen Netzwerke Ihr kabelloses Netzwerk aus. Wenn Ihr Netzwerk nicht in der Liste angezeigt wird, weil der Netzwerkname ausgeblendet ist (Sie haben die SSID-Übertragung des Routers deaktiviert), wählen Sie **Neues Netzwerk hinzufügen** aus, um den Netzwerknamen manuell einzugeben.

6 - Geben Sie abhängig vom Routermodell Ihren Verschlüsselungscode ein (WEP, WPA oder WPA2). Wenn Sie den Verschlüsselungscode für dieses Netzwerk bereits eingegeben haben, können Sie durch Auswahl von **OK** die Verbindung direkt herstellen.

7 - Sobald die Verbindung hergestellt wurde, wird eine Nachricht angezeigt.

#### WPS

Wenn Ihr Router WPS unterstützt, können Sie ohne Netzwerksuche direkt eine Verbindung zum Router herstellen. Wenn Geräte in Ihrem WLAN-Netzwerk das WEP-Verschlüsselungssystem verwenden, ist die Verwendung von WPS nicht möglich.

- 1 - Drücken Sie **⚙**, wählen Sie **Alle Konfigurationen** aus, und drücken Sie **OK**.
- 2 - Wählen Sie **Kabellos und Netzwerke** aus, und drücken Sie **➤** (rechts), um das Menü zu öffnen.
- 3 - Wählen Sie **Kabelgebunden oder WiFi > Mit Netzwerk verbinden**, und drücken Sie auf **OK**.
- 4 - Wählen Sie **WPS**, und drücken Sie **OK**.
- 5 - Gehen Sie zum Router, drücken Sie die WPS-Taste, und kehren Sie innerhalb von 2 Minuten zum Fernseher zurück.
- 6 - Wählen Sie zum Herstellen der Verbindung **Verbinden**.
- 7 - Sobald die Verbindung hergestellt wurde, wird eine Nachricht angezeigt.

#### WPS mit PIN-Code

Wenn Ihr Router WPS mit PIN-Code unterstützt, können Sie ohne Netzwerksuche direkt eine Verbindung zum Router herstellen. Wenn Geräte in Ihrem WLAN-Netzwerk das WEP-Verschlüsselungssystem verwenden, ist die Verwendung von WPS nicht möglich.

- 1 - Drücken Sie **⚙**, wählen Sie **Alle Konfigurationen** aus, und drücken Sie **OK**.
- 2 - Wählen Sie **Kabellos und Netzwerke** aus, und drücken Sie **➤** (rechts), um das Menü zu öffnen.
- 3 - Wählen Sie **Kabelgebunden oder WiFi > Mit Netzwerk verbinden**, und drücken Sie auf **OK**.
- 4 - Wählen Sie **WPS mit PIN-Code**, und drücken Sie **OK**.
- 5 - Notieren Sie sich den achtstelligen PIN-Code, der auf dem Bildschirm angezeigt wird, und geben Sie ihn in der Router-Software auf Ihrem PC ein. Im



Handbuch zu Ihrem Router erfahren Sie, wo Sie den PIN-Code in der Router-Software eingeben müssen.

6 - Wählen Sie zum Herstellen der Verbindung **Verbinden**.

7 - Sobald die Verbindung hergestellt wurde, wird eine Nachricht angezeigt.

---

## Probleme

**Kabelloses Netzwerk wurde nicht gefunden oder ist gestört**

- Mikrowellenherde, DECT-Telefone oder andere Geräte mit WiFi 802.11b/g/n in der Nähe können möglicherweise Störungen im WLAN-Netzwerk verursachen.
- Stellen Sie sicher, dass Sie über die Firewalls im Netzwerk Zugriff auf die kabellose Verbindung mit dem Fernseher erlauben.
- Wenn das kabellose Netzwerk nicht ordnungsgemäß funktioniert, testen Sie die kabelgebundene Netzwerkinstallation.

**Das Internet funktioniert nicht**

- Prüfen Sie, falls die Verbindung zum Router ordnungsgemäß funktioniert, die Verbindung des Routers mit dem Internet.

**Der PC und die Internetverbindung sind langsam**

- Informieren Sie sich in der Bedienungsanleitung des kabellosen Routers über die Reichweite in Innenräumen, die Übertragungsraten und über die anderen Faktoren zur Signalqualität.
- Sie benötigen für den Router eine Hochgeschwindigkeitsverbindung (Breitband) zum Internet.

**DHCP**

- Wenn keine Verbindung hergestellt werden kann, überprüfen Sie die DHCP-Einstellung (Dynamic Host Configuration Protocol) des Routers. DHCP sollte aktiviert sein.

---

## Kabelgebundene Verbindung

**Was Sie benötigen**

Zur Verbindung des Fernsehers mit dem Internet benötigen Sie einen Router mit Zugang zum Internet. Verwenden Sie einen Router mit einer Hochgeschwindigkeits-Internetverbindung (Breitband).

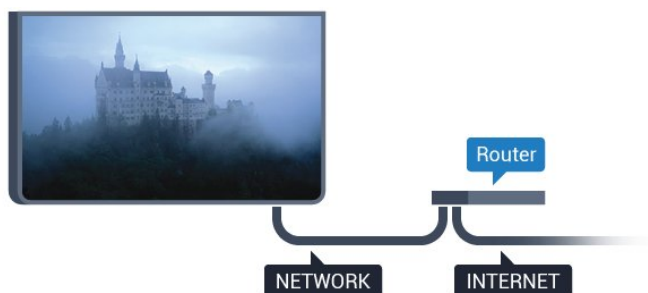

---

## Herstellen der Verbindung

So stellen Sie die kabelgebundene Verbindung her:

1 - Verbinden Sie den Router über ein Netzwerkkabel (Ethernet-Kabel\*\*) mit dem Fernseher.

2 - Prüfen Sie, ob der Router tatsächlich eingeschaltet ist.

3 - Drücken Sie , wählen Sie **Alle Konfigurationen** aus, und drücken Sie **OK**.

4 - Wählen Sie **Kabellos und Netzwerke** aus, und drücken Sie **>** (rechts), um das Menü zu öffnen.

5 - Wählen Sie **Kabelgebunden oder WiFi > Mit Netzwerk verbinden**, und drücken Sie auf **OK**.

6 - Wählen Sie **Kabelgebunden** aus, und drücken Sie **OK**. Der Fernseher sucht kontinuierlich nach der Netzwerkverbindung.

7 - Sobald die Verbindung hergestellt wurde, wird eine Nachricht angezeigt.

Wenn keine Verbindung hergestellt werden kann, überprüfen Sie die DHCP-Einstellung des Routers. DHCP sollte aktiviert sein.

\*\*Verwenden Sie ein abgeschirmtes FTP-Cat. 5E-Ethernetkabel, um den EMC-Anforderungen zu entsprechen.

---

## Netzwerkeinstellungen

### Netzwerkeinstellungen anzeigen

Sie können alle aktuellen Netzwerkeinstellungen hier anzeigen. Die IP- und MAC-Adresse, die Signalstärke, die Geschwindigkeit, die Verschlüsselungsmethode usw.

So zeigen Sie die aktuellen Netzwerkeinstellungen an:

1 - Drücken Sie , wählen Sie **Alle Konfigurationen** aus, und drücken Sie **OK**.

2 - Wählen Sie **Kabellos und Netzwerke** aus, und drücken Sie **>** (rechts), um das Menü zu öffnen.

3 - Wählen Sie **Kabelgebunden oder WiFi > Netzwerkeinstellungen anzeigen**, und drücken Sie **OK**.

4 - Drücken Sie gegebenenfalls mehrmals **<** (links), um das Menü zu schließen.

---

### Netzwerkconfiguration

Wenn Sie ein erfahrener Benutzer sind und das Netzwerk mit einer statischen IP-Adresse einrichten möchten, können Sie am Fernseher die Option **Statische IP** aktivieren.

So aktivieren Sie die Option "Statische IP" am Fernseher:

1 - Drücken Sie , wählen Sie **Alle**

- Konfigurationen aus, und drücken Sie **OK**.
- 2 - Wählen Sie **Kabellos und Netzwerke** aus, und drücken Sie **➤** (rechts), um das Menü zu öffnen.
  - 3 - Wählen Sie **Kabelgebunden oder WiFi > Netzwerkkonfiguration**, und drücken Sie auf **OK**.
  - 4 - Wählen Sie **Statische IP-Adresse**, und drücken Sie **OK**, um **Statische IP-Konfiguration** auszuwählen.
  - 5 - Wählen Sie **Statische IP-Konfiguration**, und konfigurieren Sie die Verbindung.
  - 6 - Sie können die Werte für **IP-Adresse**, **Netzmaske**, **Gateway**, **DNS 1** oder **DNS 2** einstellen.
  - 7 - Drücken Sie gegebenenfalls mehrmals **◀** (links), um das Menü zu schließen.

---

### Mit WiFi (WoWLAN) einschalten

Sie können diesen Fernseher von Ihrem Smartphone oder Tablet aus einschalten, wenn er sich im Standby-Modus befindet. Die Einstellung **Mit WiFi (WoWLAN) einschalten** muss aktiviert sein.

So schalten Sie WoWLAN ein:

- 1 - Drücken Sie **⚙️**, wählen Sie **Alle Konfigurationen** aus, und drücken Sie **OK**.
- 2 - Wählen Sie **Kabellos und Netzwerke** aus, und drücken Sie **➤** (rechts), um das Menü zu öffnen.
- 3 - Wählen Sie **Kabelgebunden oder WiFi > Mit WiFi (WoWLAN) einschalten**, und drücken Sie **OK**.
- 4 - Wählen Sie **Ein**, und drücken Sie **OK**.
- 5 - Drücken Sie gegebenenfalls mehrmals **◀** (links), um das Menü zu schließen.

---

### Einschalten der WiFi-Verbindung

Sie können die WiFi-Verbindung auf Ihrem Fernseher ein- bzw. ausschalten.

So schalten Sie WiFi ein:

- 1 - Drücken Sie **⚙️**, wählen Sie **Alle Konfigurationen** aus, und drücken Sie **OK**.
- 2 - Wählen Sie **Kabellos und Netzwerke** aus, und drücken Sie **➤** (rechts), um das Menü zu öffnen.
- 3 - Wählen Sie **Kabelgebunden oder WiFi > WiFi ein/aus**, und drücken Sie **OK**.
- 4 - Wählen Sie **Ein**, und drücken Sie **OK**.
- 5 - Drücken Sie gegebenenfalls mehrmals **◀** (links), um das Menü zu schließen.

---

### Digital Media Renderer – DMR

Wenn Ihre Mediendateien nicht auf Ihrem Fernseher wiedergegeben werden, stellen Sie sicher, dass der Digital Media Renderer eingeschaltet ist. Bei Lieferung ist DMR eingeschaltet.

So schalten Sie DMR ein:

- 1 - Drücken Sie **⚙️**, wählen Sie **Alle Konfigurationen** aus, und drücken Sie **OK**.
- 2 - Wählen Sie **Kabellos und Netzwerke** aus, und drücken Sie **➤** (rechts), um das Menü zu öffnen.
- 3 - Wählen Sie **Kabelgebunden oder WiFi > Digital Media Renderer – DMR**, und drücken Sie **OK**.
- 4 - Wählen Sie **Ein**, und drücken Sie **OK**.
- 5 - Drücken Sie gegebenenfalls mehrmals **◀** (links), um das Menü zu schließen.

---

### Einschalten von Wi-Fi Miracast

Einschalten von Wi-Fi Miracast, um den Bildschirm Ihres Smartphones, Tablets oder Computers auf dem Fernseher freizugeben

So schalten Sie Miracast ein:

- 1 - Drücken Sie **⚙️**, wählen Sie **Alle Konfigurationen** aus, und drücken Sie **OK**.
- 2 - Wählen Sie **Kabellos und Netzwerke** aus, und drücken Sie **➤** (rechts), um das Menü zu öffnen.
- 3 - Wählen Sie **Kabelgebunden oder WiFi > Wi-Fi Miracast** aus, und drücken Sie **OK**.
- 4 - Wählen Sie **Ein**, und drücken Sie **OK**.
- 5 - Drücken Sie gegebenenfalls mehrmals **◀** (links), um das Menü zu schließen.

Drücken Sie zur Anzeige weiterer Informationen in der **Hilfe** die Farbtaste **—** **Suchbegriffe**, und öffnen Sie **Miracast™, Einschalten**.

---

### Löschen der Wi-Fi Miracast-Verbindung

Löschen Sie die Liste der verbundenen oder blockierten Geräte, die mit Miracast verwendet werden.

So löschen Sie die Miracast-Verbindungen:

- 1 - Drücken Sie **⚙️**, wählen Sie **Alle Konfigurationen** aus, und drücken Sie **OK**.
- 2 - Wählen Sie **Kabellos und Netzwerke** aus, und drücken Sie **➤** (rechts), um das Menü zu öffnen.
- 3 - Wählen Sie **Kabelgebunden oder WiFi > Wi-Fi Miracast-Verbindungen**, und drücken Sie **OK**.
- 4 - Wählen Sie **Alle löschen** aus, und drücken Sie **OK**.
- 5 - Drücken Sie gegebenenfalls mehrmals **◀** (links), um das Menü zu schließen.

---

### WiFi Smart Screen

Um digitale Fernsehsender auf Ihrem Smartphone oder Tablet mit der Philips TV Remote App anzusehen, müssen Sie WiFi Smart Screen aktivieren. Einige verschlüsselte Sender sind auf dem mobilen Gerät möglicherweise nicht verfügbar.

So aktivieren Sie WiFi Smart Screen:

- 1 - Drücken Sie , wählen Sie **Alle Konfigurationen** aus, und drücken Sie **OK**.
- 2 - Wählen Sie **Kabellos und Netzwerke** aus, und drücken Sie **➤** (rechts), um das Menü zu öffnen.
- 3 - Wählen Sie **Kabelgebunden oder WiFi** > **WiFi Smart Screen**, und drücken Sie **OK**.
- 4 - Wählen Sie **Ein**, und drücken Sie **OK**.
- 5 - Drücken Sie gegebenenfalls mehrmals **◀** (links), um das Menü zu schließen.

---

## Fernsehername im Netzwerk

Wenn sich mehr als ein Fernseher in Ihrem Heimnetzwerk befindet, können Sie diesem Fernseher einen eindeutigen Namen geben.

So ändern Sie den Fernsehernamen:

- 1 - Drücken Sie , wählen Sie **Alle Konfigurationen** aus, und drücken Sie **OK**.
- 2 - Wählen Sie **Kabellos und Netzwerke** aus, und drücken Sie **➤** (rechts), um das Menü zu öffnen.
- 3 - Wählen Sie **Kabelgebunden oder WiFi** > **Fernsehername im Netzwerk**, und drücken Sie **OK**.
- 4 - Geben Sie den Namen mit der Bildschirmtastatur oder der Fernbedienungstastatur (falls vorhanden) ein.
- 5 - Wählen Sie **✓**, um die Änderung zu bestätigen.
- 6 - Drücken Sie gegebenenfalls mehrmals **◀** (links), um das Menü zu schließen.

---

## Internetspeicher löschen

Mit **Internetspeicher löschen** können Sie alle auf Ihrem Fernseher gespeicherten Internetdateien und Anmeldungen löschen, wie z. B. Kennwörter, Cookies und den Verlauf.

So löschen Sie den Internetspeicher:

- 1 - Drücken Sie , wählen Sie **Alle Konfigurationen** aus, und drücken Sie **OK**.
- 2 - Wählen Sie **Kabellos und Netzwerke** aus, und drücken Sie **➤** (rechts), um das Menü zu öffnen.
- 3 - Wählen Sie **Kabelgebunden oder WiFi** > **Internetspeicher löschen**, und drücken Sie **OK**.
- 4 - Wählen Sie zur Bestätigung **OK**.
- 5 - Drücken Sie gegebenenfalls mehrmals **◀** (links), um das Menü zu schließen.

---

## Freigabe von Dateien

Der Fernseher kann eine Verbindung zu anderen Geräten in Ihrem WLAN-Netzwerk herstellen, beispielsweise zu Computern oder Smartphones. Sie können einen Computer mit Microsoft Windows oder Apple OS X verwenden.

Sie können auf diesem Fernseher Fotos, Musiktitel und Videos öffnen, die auf Ihrem Computer gespeichert sind.

---

### 3.2

## Google-Konto

### Anmelden

Um alle Funktionen Ihres Philips Android TV zu genießen, können Sie sich mit Ihrem Google-Konto bei Google anmelden.

Durch die Anmeldung können Sie Ihre Lieblingsspiele auf dem Telefon, Tablet und Fernseher spielen. Sie erhalten außerdem auf dem TV-Startbildschirm maßgeschneiderte Video- und Musikempfehlungen sowie Zugriff auf YouTube, Google Play und andere Apps.

### Anmelden

Verwenden Sie Ihr bestehendes **Google-Konto**, um sich auf Ihrem Fernseher bei Google anzumelden. Ein Google-Konto besteht aus einer E-Mail-Adresse und einem Kennwort. Wenn Sie noch kein Google Konto haben, verwenden Sie Ihren Computer oder Ihr Tablet, um eines zu erstellen (accounts.google.com). Um Spiele mit Google Play zu spielen, benötigen Sie ein Google+-Profil. Wenn Sie sich bei der Ersteinrichtung des Fernsehers nicht angemeldet haben, können Sie das jederzeit später nachholen.

So melden Sie sich nach der Einrichtung des Fernsehers an:

- 1 - Drücken Sie , wählen Sie **Alle Konfigurationen** aus, und drücken Sie **OK**.
- 2 - Wählen Sie **Android-Einstellungen** aus, und drücken Sie **OK**.
- 3 - Drücken Sie **▼** (nach unten), wählen Sie **Persönlich** > **Konto hinzufügen** aus, und drücken Sie **OK**.
- 4 - Drücken Sie **OK**, wenn die **ANMELDUNG** angezeigt wird.
- 5 - Geben Sie mit der Fernbedienungstastatur Ihre E-Mail Adresse ein, und drücken Sie die kleine **OK**-Taste auf der rechten Seite der Tastatur.
- 6 - Geben Sie Ihr Kennwort ein, und drücken Sie dieselbe kleine **OK**-Taste, um sich anzumelden.
- 7 - Drücken Sie gegebenenfalls mehrmals **◀** (links), um das Menü zu schließen.



Wenn Sie sich mit einem anderen Google-Konto anmelden möchten, melden Sie sich zuerst ab, und melden Sie sich dann mit dem anderen Konto an.

---

## Android-Einstellungen

Sie können verschiedene Android-spezifische Einstellungen oder Informationen einstellen bzw. anzeigen. Sie können die Liste mit Apps aufrufen, die auf Ihrem Fernseher installiert sind, und prüfen, wie viel Speicherplatz diese einnehmen. Sie können die Sprache einstellen, die Sie für die Sprachsuche verwenden möchten. Sie können die Bildschirmtastatur konfigurieren oder Apps erlauben, Ihren Standort zu verwenden. Erkunden Sie die verschiedenen Android-Einstellungen. Besuchen Sie [www.support.google.com/androidtv](http://www.support.google.com/androidtv), weitere Informationen zu diesen Einstellungen zu erhalten.

So öffnen Sie diese Einstellungen:

- 1 - Drücken Sie , wählen Sie **Alle Konfigurationen** aus, und drücken Sie **OK**.
- 2 - Wählen Sie **Android-Einstellungen** aus, und drücken Sie **OK**.
- 3 - Erkunden Sie die verschiedenen Android-Einstellungen.
- 4 - Drücken Sie gegebenenfalls  **BACK**, um das Menü zu beenden.

---

3.3

## Philips App-Galerie

---

### Philips Apps

Verbinden Sie den Fernseher mit dem Internet, um von Philips ausgewählte Apps zu genießen. Diese Apps wurden speziell für Ihr Fernsehvergnügen entwickelt. Die **Philips App-Galerie** bietet eine große Vielfalt an Apps. In einigen Ländern können Sie Apps aus einem lokalen Videostore oder Apps von TV-Sendeanstalten in Ihrem Land installieren. Bei Letzterem können Catch-Up TV-Dienste verfügbar sein.

Die App-Sammlung der Philips App-Galerie kann sich je nach Land oder Region unterscheiden.



Einige App-Galerie-Apps sind auf Ihrem Fernseher vorinstalliert. Um die anderen Apps aus der App-Galerie zu installieren, müssen Sie den Nutzungsbedingungen zustimmen. Sie können die Privatsphäreneinstellungen nach Ihren Wünschen ändern.

---

## Nutzungsbedingungen

Um die Apps der Philips App-Galerie zu installieren und zu verwenden, müssen Sie den Nutzungsbedingungen zustimmen. Wenn Sie bei der Ersteinrichtung des Fernsehers diesen Bedingungen nicht zugestimmt haben, können Sie das jederzeit später nachholen. Sobald Sie den Nutzungsbedingungen zugestimmt haben, sind einige Apps sofort verfügbar, und Sie können die Philips App-Galerie zur Installation weiterer Apps durchsuchen.

So stimmen Sie den Nutzungsbedingungen nach der Einrichtung des Fernsehers zu:

- 1 - Drücken Sie , wählen Sie **Philips Collection > App-Galerie** aus, und drücken Sie **OK**, um die App-Galerie zu öffnen.
- 2 - Sie können **Nutzungsbedingungen** auswählen und zum Lesen **OK** drücken.
- 3 - Wählen Sie **Akzeptieren** aus, und drücken Sie **OK**. Sie können diese Zustimmung nicht rückgängig machen.
- 4 - Drücken Sie  **BACK**, um das Menü zu schließen.



---

## Privatsphäreneinstellungen

Sie können einige Privatsphäreneinstellungen für die Apps der Philips App-Galerie einstellen.

- Sie können zulassen, dass technische Statistiken an Philips gesendet werden.
- Sie können persönliche Empfehlungen zulassen.
- Sie können Cookies zulassen.
- Sie können die Kindersicherung für ab 18 Jahre freigegebene Apps aktivieren.

So stellen Sie die Privatsphäreneinstellungen der Philips App-Galerie ein:

- 1 - Drücken Sie , wählen Sie **Philips Collection > App-Galerie** aus, und drücken Sie **OK**, um die App-Galerie zu öffnen.
- 2 - Sie können **Datenschutzerklärung** auswählen und zum Lesen **OK** drücken.
- 3 - Wählen Sie **Akzeptieren** aus, und drücken Sie **OK**. Sie können diese Zustimmung nicht rückgängig machen.
- 4 - Drücken Sie  **BACK**, um das Menü zu schließen.

# Anschließen von Geräten

## Fragen zu Verbindungen

### Verbindungsleitfaden

Verwenden Sie zum Verbinden eines Geräts mit dem Fernseher immer die hochwertigste Verbindung. Verwenden Sie außerdem qualitativ hochwertige Kabel, um eine gute Bild- und Tonübertragung sicherzustellen.

Wenn Sie ein Gerät anschließen, erkennt der Fernseher den entsprechenden Typ und ordnet dem Gerät die richtige Typenbezeichnung zu. Bei Bedarf können Sie den Typennamen ändern. Wenn eine richtige Typenbezeichnung für ein Gerät festgelegt wird, wechselt der Fernseher automatisch zu den idealen Fernsehereinstellungen, wenn Sie im Quellenmenü dieses Gerät auswählen.

Wenn Sie beim Verbinden mehrerer Geräte mit dem Fernseher Hilfe benötigen, können Sie den Philips TV Connectivity Guide heranziehen. Dieser Leitfaden bietet Informationen zum Anschlussverfahren und zu den geeigneten Kabeln.

Besuchen Sie [www.connectivityguide.philips.com](http://www.connectivityguide.philips.com).

### Antennenanschluss

Wenn Sie über eine Set-Top-Box (einen Digitalreceiver) oder einen Recorder verfügen, verbinden Sie die Kabel so, dass das Antennensignal zunächst durch die Set-Top-Box bzw. den Recorder läuft, bevor es zum Fernseher gelangt. Dadurch können die Antenne und die Set-Top-Box zur Aufnahme mögliche zusätzliche Kanäle an den Recorder senden.

### HDMI-Anschlüsse

#### HDMI-Qualität

Ein HDMI-Anschluss bietet die beste Bild- und Tonqualität. Ein einzelnes HDMI-Kabel kombiniert Video- und Audiosignale. Verwenden Sie ein HDMI-Kabel für das Fernsehsignal.

Verwenden Sie ein High Speed-HDMI-Kabel für optimale Signalqualitätsübertragung, und verwenden Sie kein HDMI-Kabel, das länger als 5 Meter ist.

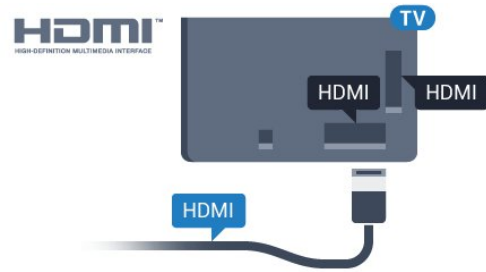

#### Kopierschutz

HDMI-Kabel unterstützen HDCP (High-Bandwidth Digital Content Protection). HDCP ist ein Kopierschutzsignal, das verhindert, dass Inhalte von einer DVD oder Blu-ray Disc kopiert werden. Es wird auch DRM (Digital Rights Management) genannt.

#### HDMI ARC

Normalerweise verfügt ein Home Entertainment-System (HES) über einen HDMI ARC-Anschluss. Verbinden Sie ihn mit einem der **HDMI 2 -**, **HDMI 3 -** oder **HDMI 4 -**Anschlüsse an diesem Fernseher. Durch die HDMI ARC-Verbindung benötigen Sie kein separates Audiokabel zur Übertragung des Tons an das HES. Über HDMI ARC werden sowohl Video- als auch Audiosignale übertragen.

Zum Anschluss des HES am Fernseher können Sie einen der **HDMI 2 -**, **HDMI 3 -** oder **HDMI 4 -**Anschlüsse an diesem Fernseher verwenden, ARC steht jedoch für jeweils nur ein Gerät bzw. eine Verbindung zur Verfügung.

#### HDMI MHL

Mit **HDMI MHL** können Sie das, was Sie auf Ihrem Android-Smartphone oder -Tablet sehen, an einen Fernsehbildschirm senden.

Der **HDMI 4 -**Anschluss bei diesem Fernseher beinhaltet **MHL 2.0** (Mobile High-Definition Link).

Diese kabelgebundene Verbindung bietet hervorragende Stabilität und Bandbreite, geringe Latenzzeiten, keine Interferenzen sowie eine hochwertige Tonwiedergabe. Darüber hinaus wird durch die MHL-Verbindung der Akku Ihres Smartphones bzw. Tablets aufgeladen. Das mobile Gerät lädt allerdings nicht, wenn sich der Fernseher im Standby-Modus befindet.

Informieren Sie sich, welches passive MHL-Kabel für Ihr mobiles Gerät geeignet ist. Achten Sie hierbei insbesondere darauf, welchen Stecker Sie – neben dem HDMI-Anschluss für den Fernseher auf der einen Seite – für das Smartphone bzw. Tablet benötigen.

MHL, Mobile High-Definition Link und das MHL-Logo

sind Marken oder eingetragene Marken der MHL, LLC.

---

## HDMI Ultra HD

Dieser Fernseher kann Ultra HD-Signale anzeigen. Einige Geräte, die über HDMI angeschlossen sind, erkennen einen Fernseher mit Ultra HD nicht und funktionieren möglicherweise nicht korrekt oder geben verzerrte Bilder oder verzerrten Ton aus. Zur Vermeidung von Fehlfunktionen solcher Geräte können Sie die Signalqualität so einstellen, dass das Gerät verarbeiten kann. Wenn das Gerät keine Ultra HD-Signale verwendet, können Sie Ultra HD für diese HDMI-Verbindung ausschalten.

Die Einstellung **UHD 4:4:4/4:2:2** ermöglicht UHD YCbCr 4:4:4/4:2:2-Signale. Die Einstellung **UHD 4:2:0** ermöglicht UHD YCbCr 4:2:0-Signale.

So stellen Sie die Signalqualität ein:

- 1 - Drücken Sie , wählen Sie **Alle Konfigurationen** aus, und drücken Sie **OK**.
- 2 - Wählen Sie **Allgemeine Einstellungen** aus, und drücken Sie **➤** (rechts), um das Menü zu öffnen.
- 3 - Wählen Sie **Erweitert > HDMI Ultra HD** aus, und drücken Sie **OK**.
- 4 - Wählen Sie **UHD 4:4:4/4:2:2**, **UHD 4:2:0** oder **UHD** aus, und drücken Sie **OK**.
- 5 - Drücken Sie gegebenenfalls mehrmals **◀** (links), um das Menü zu schließen.

---

## HDMI CEC – EasyLink

### EasyLink

Ein HDMI-Anschluss bietet die beste Bild- und Tonqualität. Ein einzelnes HDMI-Kabel kombiniert Video- und Audiosignale. Verwenden Sie ein HDMI-Kabel für Fernsehsignale im HD-Format (High Definition). Verwenden Sie ein High Speed-HDMI-Kabel für optimale Signalqualitätsübertragung, und verwenden Sie kein HDMI-Kabel, das länger als 5 Meter ist.

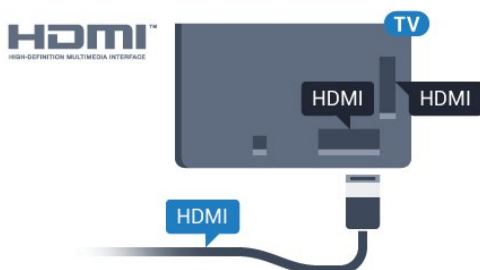

### EasyLink HDMI-CEC

Wenn Ihre Geräte über HDMI angeschlossen sind und über EasyLink verfügen, können Sie diese Geräte über die Fernbedienung des Fernsehers steuern. Dazu muss EasyLink HDMI-CEC auf dem Fernseher und den angeschlossenen Geräten aktiviert werden.

Mit EasyLink können Sie ein angeschlossenes Gerät über die Fernbedienung des Fernsehers bedienen. EasyLink kommuniziert mit den angeschlossenen Geräten über HDMI-CEC (Consumer Electronics Control). Die Geräte müssen HDMI-CEC unterstützen und über HDMI angeschlossen sein.

### EasyLink-Einrichtung

Die Easy-Link-Funktion des Fernsehers ist standardmäßig aktiviert. Stellen Sie sicher, dass alle HDMI-CEC-Einstellungen auf den angeschlossenen EasyLink-Geräten richtig definiert sind. EasyLink funktioniert unter Umständen nicht mit Geräten anderer Hersteller.

### HDMI-CEC und andere Marken



Die HDMI-CEC-Funktionalität wird bei verschiedenen Marken unterschiedlich benannt. Einige Beispiele sind: Anynet, Aquos Link, Bravia Theatre Sync, Kuro Link, Simplink und Viera Link. Nicht alle Marken sind vollständig mit EasyLink kompatibel.

Als Beispiel genannte HDMI-CEC-Marken sind Eigentum der jeweiligen Inhaber.

---

## Steuern von Geräten

Um ein über HDMI angeschlossenes Gerät zu steuern und EasyLink zu konfigurieren, wählen Sie das Gerät – oder dessen Aktivität – aus der Liste der Fernseheranschlüsse aus. Drücken Sie  **SOURCES**, wählen Sie ein über HDMI angeschlossenes Gerät aus, und drücken Sie **OK**.

Sobald das Gerät ausgewählt wurde, kann es über die Fernbedienung des Fernsehers gesteuert werden. Die Tasten  **HOME** und  **OPTIONS** sowie einige weitere Fernsehortasten werden nicht an das Gerät weitergeleitet.

Wenn sich die gewünschte Taste nicht auf der Fernbedienung des Fernsehers befindet, können Sie die Taste im Optionsmenü auswählen.

Drücken Sie  **OPTIONS**, und wählen Sie **Steuerungen** in der Menüleiste aus. Wählen Sie die gewünschte Gerätetaste auf dem Bildschirm aus, und drücken Sie **OK**.

Einige, sehr spezielle Gerätetasten sind möglicherweise nicht im Steuerungsmenü verfügbar.

Nur Geräte, die die EasyLink-Fernbedienungsfunktion unterstützen, reagieren auf die Befehle der Fernbedienung des Fernsehers.

---

## EasyLink Ein/Aus

Sie können EasyLink ein- oder ausschalten. Standardmäßig sind alle EasyLink-Einstellungen des Fernsehers aktiviert.

So schalten Sie EasyLink vollständig aus:

- 1 - Drücken Sie **⚙**, wählen Sie **Alle Konfigurationen** aus, und drücken Sie **OK**.
- 2 - Wählen Sie **Allgemeine Einstellungen** aus, und drücken Sie **➤** (rechts), um das Menü zu öffnen.
- 3 - Wählen Sie **EasyLink** aus, drücken Sie **➤** (rechts), und wählen Sie einen Schritt weiter **EasyLink** aus.
- 4 - Wählen Sie **Aus**.
- 5 - Drücken Sie gegebenenfalls mehrmals **◀** (links), um das Menü zu schließen.

---

## EasyLink-Fernbedienung

Wenn Sie möchten, dass Geräte zwar miteinander kommunizieren, nicht jedoch über die Fernbedienung des Fernsehers gesteuert werden, können Sie die EasyLink-Fernbedienung auch separat deaktivieren.

So aktivieren bzw. deaktivieren Sie die EasyLink-Fernbedienung:

- 1 - Drücken Sie **⚙**, wählen Sie **Alle Konfigurationen** aus, und drücken Sie **OK**.
- 2 - Wählen Sie **Allgemeine Einstellungen** aus, und drücken Sie **➤** (rechts), um das Menü zu öffnen.
- 3 - Wählen Sie **EasyLink > EasyLink-Fernbedienung** aus, und drücken Sie **OK**.
- 4 - Wählen Sie **Ein** oder **Aus**, und drücken Sie **OK**.
- 5 - Drücken Sie gegebenenfalls mehrmals **◀** (links), um das Menü zu schließen.

---

## DVI zu HDMI

Wenn Ihr Gerät nur einen DVI-Anschluss besitzt, können Sie das Gerät über einen DVI-HDMI-Adapter an einen beliebigen HDMI-Anschluss anschließen.

Verwenden Sie einen DVI-HDMI-Adapter, wenn Ihr Gerät nur einen DVI-Anschluss aufweist. Verwenden Sie einen der HDMI-Anschlüsse und zusätzlich ein Audio-L/R-Kabel (3,5 mm-Miniklinkenbuchse) am Audioeingang an der Rückseite des Fernsehers für den Ton.

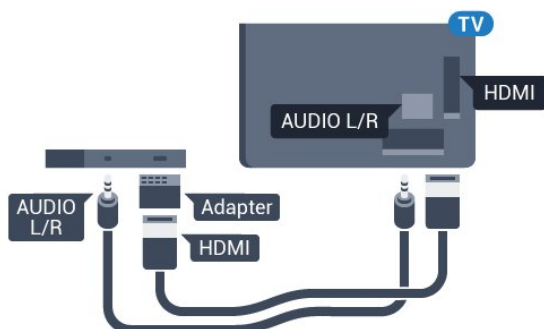

---

## Kopierschutz

DVI- und HDMI-Kabel unterstützen HDCP (High-Bandwidth Digital Content Protection). HDCP ist ein Kopierschutzsignal, das verhindert, dass Inhalte von einer DVD oder Blu-ray Disc kopiert werden. Es wird auch DRM (Digital Rights Management) genannt.

---

## Y Pb Pr – Component

Y Pb Pr Component-Video ist eine qualitativ hochwertige Verbindung.

Der YPbPr-Anschluss kann für HD-Fernsehsignale (High Definition) verwendet werden. Für den Ton können Sie ein zusätzliches Audio-L/R-Kabel verwenden.

Achten Sie beim Anschließen auf die gleichen Farben (grün, blau, rot) bei YPbPr-Anschluss und Kabelstecker.

Verwenden Sie ein Audio-L/R-Cinch-Kabel, wenn Ihr Gerät auch über Ton verfügt.

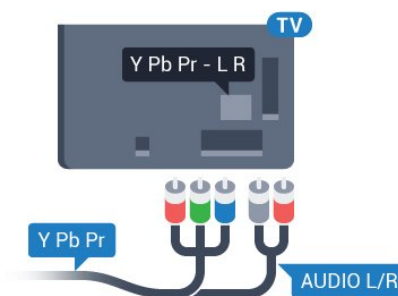

---

## Scart

SCART ist eine qualitativ gute Verbindung.

Die SCART-Verbindung eignet sich für CVBS- und RGB-Videosignale, jedoch nicht für HD-Fernsehsignale (High Definition). Über SCART werden sowohl Video- als auch Audiosignale übertragen. Die SCART-Verbindung unterstützt zudem die NTSC-Wiedergabe.

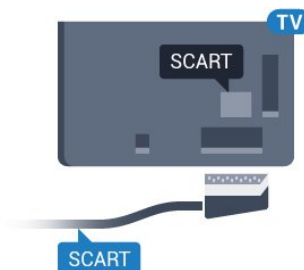

---

## Audioausgang – Optisch

Audioausgang – Optisch ist eine hochwertige Tonverbindung.

Diese optische Verbindung kann 5.1-Audiokanäle übertragen. Wenn Ihr Gerät, in der Regel ein Home Entertainment-System (HES), nicht über einen HDMI ARC-Anschluss verfügt, können Sie dieses Kabel an den optischen Audioeingang am HES anschließen. Die Verbindung "Audioausgang – Optisch" sendet den Ton vom Fernseher an das HES.

Sie können die Art des Audioausgangssignals so festlegen, dass es den Audiomöglichkeiten des Home Entertainment-Systems entspricht.

Drücken Sie zur Anzeige weiterer Informationen in der **Hilfe** die Farbtaste **Suchbegriffe**, und öffnen Sie **Audioausgangseinstellungen**.

Wenn der Ton nicht mit dem Bild auf dem Bildschirm übereinstimmt, können Sie den Ton mit der Videowiedergabe synchronisieren.

Drücken Sie zur Anzeige weiterer Informationen unter **Hilfe** die Farbtaste **Suchbegriffe**, und öffnen Sie **Audio-Video-Synchronisierung**.

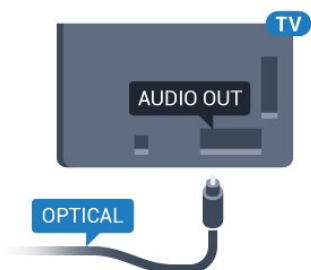

---

4.2

## CAM mit Smart Card – CI+

### CI+

Dieser Fernseher ist kompatibel mit CI+ Conditional Access-Modulen (CAM).

Mit CI+ können Sie Premium-HD-Programme ansehen, wie Filme oder Sport, die von digitalen Fernsehsendern in Ihrer Region angeboten werden. Diese Programme werden von den Fernsehsendern verschlüsselt und können mit einem erworbenen CI+-Modul entschlüsselt werden.

Wenn die Premium-Programme eines digitalen Fernsehanbieters abonnieren, erhalten Sie von diesem ein CI+-Modul (Conditional Access Module, CAM) sowie eine zugehörige Smart Card. Diese Programme verfügen über einen strengen Kopierschutz.

Wenden Sie sich an einen digitalen Fernsehbetreiber, um weitere Informationen zu den Bedingungen zu erhalten.



---

## Smart Card

Wenn die Premium-Programme eines digitalen Fernsehanbieters abonnieren, erhalten Sie von diesem ein CI+-Modul (Conditional Access Module, CAM) sowie eine zugehörige Smart Card.

Stecken Sie die Smart Card in das CA-Modul. Berücksichtigen Sie dabei an die Anweisungen des Betreibers.

So stecken Sie das CA-Modul in den Fernseher:

- 1 - Achten Sie beim Einstecken des CA-Moduls auf die richtige Ausrichtung. Eine falsche Ausrichtung kann das CA-Modul und den Fernseher beschädigen.
- 2 - Stecken Sie das CA-Modul mit der Vorderseite zu Ihnen gerichtet in den Anschluss **COMMON INTERFACE** auf der Rückseite des Fernsehers.
- 3 - Drücken Sie das CA-Modul so weit wie möglich hinein. Lassen Sie es dauerhaft in dem Steckplatz.

Wenn Sie den Fernseher einschalten, kann es möglicherweise etwas dauern, bis das CA-Modul aktiviert wird. Wenn ein CAM eingesetzt und das Abonnement bezahlt wurde, (wobei sich die Verbindungsmethoden unterscheiden können), können Sie die von der CAM Smart Card unterstützten verschlüsselten Sender ansehen.

Das CAM und die Smart Card sind ausschließlich für Ihren Fernseher vorgesehen. Wenn Sie das CAM entfernen, können Sie die vom CAM unterstützten verschlüsselten Sender nicht mehr ansehen.

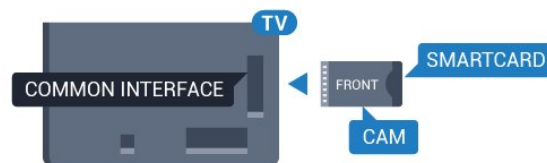

---

## Kennwörter und PIN-Codes

Bei einigen CAMs müssen Sie einen PIN-Code eingeben, um dessen Sender anzusehen. Wenn Sie den PIN-Code für das CAM einrichten, empfehlen wir die Verwendung des gleichen Codes, den Sie zum Entsperren des Fernsehers verwenden.

So richten Sie den PIN-Code für das CAM ein:

- 1 - Drücken Sie **SOURCES**.
- 2 - Wählen Sie den Sendertyp, für den Sie das CAM



verwenden.

3 - Drücken Sie **≡** **OPTIONS** , und wählen Sie **Common Interface**.

4 - Wählen Sie den Fernsehbetreiber des CAM. Die folgenden Bildschirme stammen vom Fernsehbetreiber. Befolgen Sie die Anweisungen auf dem Bildschirm, um die PIN-Code-Einstellung aufzurufen.

4.3

## Receiver – Set-Top-Box

### Kabelbox

Schließen Sie die Antenne mit zwei Antennenkabeln an die Set-Top-Box (einen Digitalreceiver) und den Fernseher an.

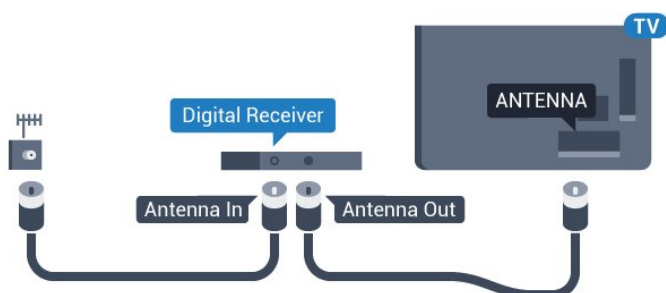

Zusätzlich zu den Antennenverbindungen benötigen Sie ein HDMI-Kabel zum Anschließen der Set-Top-Box an den Fernseher.

Alternativ können Sie ein SCART-Kabel verwenden, wenn die Set-Top-Box keinen HDMI-Anschluss aufweist.

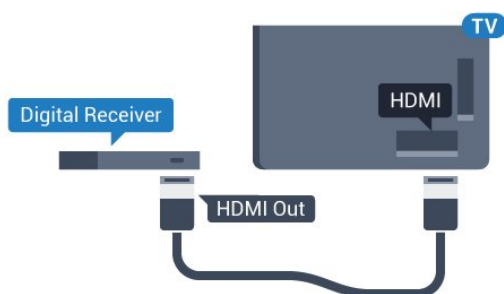

### Ausschalt-Timer

Schalten Sie den automatischen Timer aus, wenn Sie ausschließlich die Fernbedienung der Set-Top-Box verwenden. Durch das Deaktivieren dieses Timers verhindern Sie, dass der Fernseher automatisch ausschaltet, wenn innerhalb von 4 Stunden keine Taste auf der Fernbedienung des Fernsehers gedrückt wurde.

Drücken Sie in der **Hilfe** die Farbtaste **—** **Suchbegriffe**, und öffnen Sie **Ausschalt-Timer**, um weitere Informationen zu erhalten.

## Satellitentuner

Verbinden Sie das Kabel der Parabolantenne mit dem Satellitenempfänger.

Zusätzlich zur Antennenverbindung benötigen Sie ein HDMI-Kabel zum Anschließen des Geräts an den Fernseher.

Alternativ können Sie ein SCART-Kabel verwenden, wenn das Gerät keinen HDMI-Anschluss aufweist.

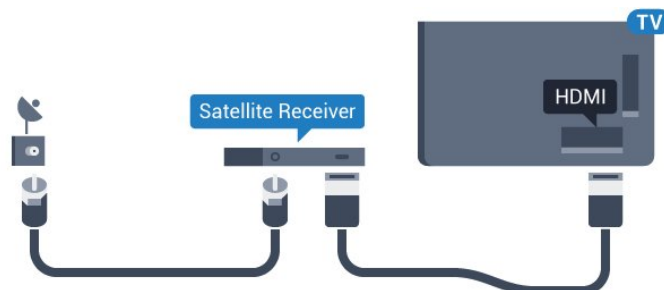

### Ausschalt-Timer

Schalten Sie den automatischen Timer aus, wenn Sie ausschließlich die Fernbedienung der Set-Top-Box verwenden. Durch das Deaktivieren dieses Timers verhindern Sie, dass der Fernseher automatisch ausschaltet, wenn innerhalb von 4 Stunden keine Taste auf der Fernbedienung des Fernsehers gedrückt wurde.

Drücken Sie in der **Hilfe** die Farbtaste **—** **Suchbegriffe**, und öffnen Sie **Ausschalt-Timer**, um weitere Informationen zu erhalten.

4.4

## Home Entertainment-System – HES

### Verbinden mit HDMI ARC

Schließen Sie ein Home Entertainment-System (HES) über ein HDMI-Kabel an den Fernseher an. Sie können einen Philips SoundBar oder ein HES mit einem integrierten Disc-Player anschließen.

### HDMI ARC

Wenn Ihr Home Entertainment-System über einen HDMI ARC-Anschluss verfügt, können Sie einen der **HDMI 2 -**, **HDMI 3 -** oder **HDMI 4 -** Anschlüsse am Fernseher zum Verbinden verwenden. Mit HDMI ARC müssen Sie kein separates Audiokabel anschließen. Über HDMI ARC werden sowohl Video- als auch Audiosignale übertragen.

**HDMI 2 -**, **HDMI 3 -** oder **HDMI 4 -** Anschlüsse am Fernseher können das ARC-Signal (Audio Return Channel) anbieten. Sobald Sie das Home Entertainment-System angeschlossen haben, kann der Fernseher das ARC-Signal jedoch nur an diesen

HDMI-Anschluss senden.

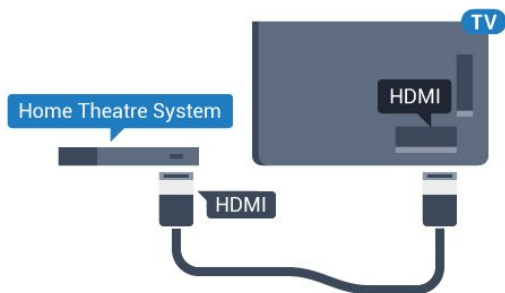

### Audio-Video-Synchronisierung (Sync)

Wenn der Ton nicht dem Video auf dem Bildschirm entspricht, können Sie bei den meisten Home Entertainment-Systemen mit Disc-Player eine Verzögerung einstellen, um Ton und Video aneinander anzupassen.

Drücken Sie zur Anzeige weiterer Informationen unter **Hilfe** die Farbtaste **Suchbegriffe**, und öffnen Sie **Audio-Video-Synchronisierung**.

---

## Verbinden mit HDMI

Schließen Sie ein Home Entertainment-System (HES) über ein HDMI-Kabel an den Fernseher an. Sie können einen Philips SoundBar oder ein HES mit einem integrierten Disc-Player anschließen.

Wenn das Home Entertainment-System keinen HDMI ARC-Anschluss aufweist, verwenden Sie ein optisches Audiokabel (Toslink), um den Ton des Fernsehers an das Home Entertainment-System zu übertragen.

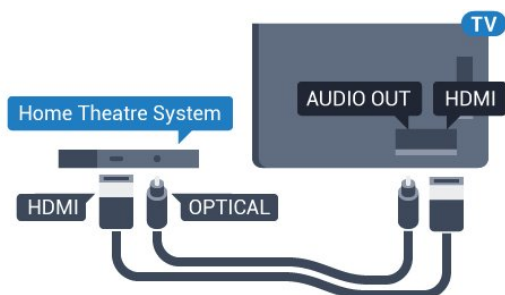

### Audio-Video-Synchronisierung (Sync)

Wenn der Ton nicht dem Video auf dem Bildschirm entspricht, können Sie bei den meisten Home Entertainment-Systemen mit Disc-Player eine Verzögerung einstellen, um Ton und Video aneinander anzupassen.

Drücken Sie zur Anzeige weiterer Informationen unter **Hilfe** die Farbtaste **Suchbegriffe**, und öffnen Sie **Audio-Video-Synchronisierung**.

---

## Audioausgangseinstellungen

### Audioverzögerung

Wenn ein Home Entertainment-System (HES) angeschlossen ist, sollten Sie das Bild auf dem Fernseher mit dem Ton des HES synchronisieren.

### Automatische Audio-Video-Synchronisierung

Bei den neuen Home Entertainment-Systemen von Philips erfolgt die Audio-Video-Synchronisierung stets automatisch und korrekt.

### Audio-Sync-Verzögerung

Bei einigen Home Entertainment-Systemen muss die Audio-Sync-Verzögerung möglicherweise angepasst werden, um Ton und Bild zu synchronisieren. Erhöhen Sie am HES den Verzögerungswert, bis Bild und Ton übereinstimmen. Es kann eine Verzögerung von 180 ms erforderlich sein. Weitere Informationen finden Sie im HES-Benutzerhandbuch. Wenn ein Verzögerungswert am HES eingestellt ist, müssen Sie die Audioverzögerung am Fernseher ausschalten.

So deaktivieren Sie die Audioverzögerung:

- 1 - Drücken Sie **⚙️**, wählen Sie **Alle Konfigurationen** aus, und drücken Sie **OK**.
- 2 - Wählen Sie **Ton** aus, und drücken Sie **➤** (rechts), um das Menü zu öffnen.
- 3 - Wählen Sie **Erweitert > Audioverzögerung**, und drücken Sie **OK**.
- 4 - Wählen Sie **Aus**.
- 5 - Drücken Sie gegebenenfalls mehrmals **⬅** (links), um das Menü zu schließen.

---

### Tonversatz

Wenn es nicht möglich ist, eine Verzögerung am Home Entertainment-System einzustellen, können Sie am Fernseher die Tonsynchronisierung festlegen. Sie können einen Versatz einstellen, der die erforderliche Zeit, die das Home Entertainment-System zur Tonverarbeitung benötigt, kompensiert. Legen Sie den Wert in Schritten von 5 ms fest. Die Maximaleinstellung beträgt -60 ms.

Die Einstellung **Audioverzögerung** sollte eingeschaltet sein.

So synchronisieren Sie den Ton mit dem Fernseher:

- 1 - Drücken Sie **⚙️**, wählen Sie **Alle Konfigurationen** aus, und drücken Sie **OK**.
- 2 - Wählen Sie **Ton** aus, und drücken Sie **➤** (rechts), um das Menü zu öffnen.
- 3 - Wählen Sie **Erweitert > Tonversatz**, und drücken Sie **OK**.
- 4 - Legen Sie den Tonversatz mithilfe des Schiebereglers fest, und drücken Sie **OK**.
- 5 - Drücken Sie gegebenenfalls mehrmals **⬅** (links),

um das Menü zu schließen.

---

## Audioausgangsformat

Wenn Sie ein Home Entertainment-System (HES) mit Mehrkanal-Tonverarbeitung, wie z. B. Dolby Digital, DTS® oder ähnliche Funktionen, verwenden, legen Sie als Audioausgangsformat "Mehrkanal" fest. Mit "Mehrkanal" kann der Fernseher komprimierte Mehrkanal-Tonsignale eines Fernsehprogramms oder angeschlossenen Players an das Home Entertainment-System senden. Wenn Sie ein Home Entertainment-System ohne Mehrkanal-Tonverarbeitung verwenden, wählen Sie "Stereo" aus.

So stellen Sie das Audioausgangsformat ein:

- 1 - Drücken Sie , wählen Sie **Alle Konfigurationen** aus, und drücken Sie **OK**.
- 2 - Wählen Sie **Ton** aus, und drücken Sie **➤** (rechts), um das Menü zu öffnen.
- 3 - Wählen Sie **Erweitert > Audioausgangsformat** aus, und drücken Sie **OK**.
- 4 - Wählen Sie **Mehrkanal** oder **Stereo (unkomprimiert)** aus, und drücken Sie **OK**.
- 5 - Drücken Sie gegebenenfalls mehrmals **◀** (links), um das Menü zu schließen.

---

## Pegel Audio-Ausgang

Verwenden Sie die Funktion "Pegel Audio-Ausgang", um die Lautstärke des Fernsehers und des Home Entertainment-Systems anzugleichen, wenn Sie zwischen den beiden Geräten wechseln. Unterschiede bei der Lautstärke können durch Unterschiede bei der Tonverarbeitung verursacht werden.

So gleichen Sie die Lautstärkeunterschiede an:

- 1 - Drücken Sie , wählen Sie **Alle Konfigurationen** aus, und drücken Sie **OK**.
- 2 - Wählen Sie **Ton** aus, und drücken Sie **➤** (rechts), um das Menü zu öffnen.
- 3 - Wählen Sie **Erweitert > Pegel Audio-Ausgang**, und drücken Sie **OK**.
- 4 - Wählen Sie **Mehr**, **Mittel** oder **Weniger**, und drücken Sie dann **OK**.
- 5 - Wenn der Lautstärkeunterschied sehr groß ist, wählen Sie **Mehr** aus. Wenn der Lautstärkeunterschied gering ist, wählen Sie **Weniger** aus.
- 6 - Drücken Sie gegebenenfalls mehrmals **◀** (links), um das Menü zu schließen.

Die Lautstärkeanpassung des Audioausgangs wirkt sich auf den optischen Audioausgang und die HDMI ARC-Tonsignale aus.

---

## Probleme mit dem HES-Sound

### Sound mit lauten Geräuschen

Wenn Sie ein Video von einem angeschlossenen USB-Flashlaufwerk oder Computer wiedergeben, ist die Soundwiedergabe von Ihrem Home Entertainment-System möglicherweise verzerrt. Diese Geräusche treten auf, wenn die Audio- oder Videodatei über DTS-Sound verfügt, das Home Entertainment-System aber nicht. Sie können diesen Fehler beheben, indem Sie das **Audioausgangsformat** des Fernsehers auf **Stereo (unkomprimiert)** einstellen.

Drücken Sie  für **Alle Konfigurationen > Ton > Erweitert > Audioausgangsformat**.

### Kein Ton

Wenn das Home Entertainment-System den Ton des Fernsehers nicht wiedergibt, überprüfen Sie, ob Sie das HDMI-Kabel an einen **HDMI ARC-Anschluss (HDMI2, HDMI3 oder HDMI4)** am Home Entertainment-System angeschlossen haben.

---

## 4.5

## Smartphones und Tablets

Zur Verbindung eines Smartphones oder Tablets mit dem Fernseher können Sie eine kabellose oder kabelgebundene Verbindung verwenden.

### Kabellos

Wenn Sie die Verbindung kabellos durchführen möchten, laden Sie die Philips TV Remote App von Ihrer bevorzugten App-Plattform auf das Smartphone bzw. Tablet herunter.

### Kabelgebunden

Wenn Sie eine kabelgebundene Verbindung durchführen möchten, verwenden Sie den HDMI 4 MHL-Anschluss auf der Rückseite des Fernsehers. Drücken Sie zur Anzeige weiterer Informationen in der **Hilfe** die Farbtaste  **Suchbegriffe**, und öffnen Sie **HDMI MHL**.

---

## 4.6

## Blu-ray Disc-Player

Verbinden Sie den Blu-ray Disc-Player über ein **High Speed-HDMI-Kabel** mit dem Fernseher.

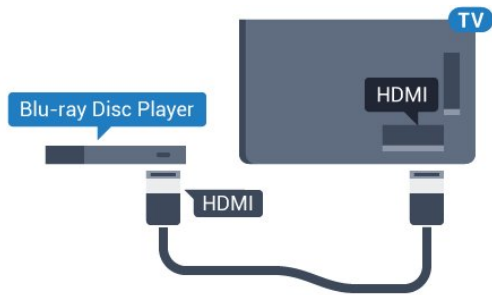

Wenn der Blu-ray Disc-Player über EasyLink HDMI-CEC verfügt, können Sie den Player mit der Fernbedienung des Fernsehers steuern.

4.7

## DVD-Player

Verbinden Sie den DVD-Player über ein HDMI-Kabel mit dem Fernseher.

Alternativ können Sie ein SCART-Kabel verwenden, wenn das Gerät keinen HDMI-Anschluss aufweist.

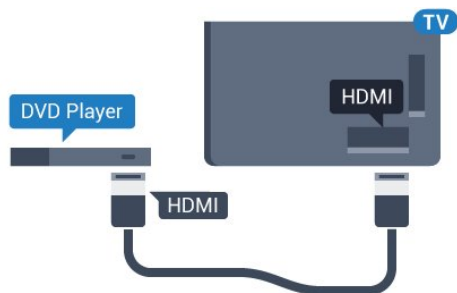

Wenn der DVD-Player über HDMI angeschlossen ist und über EasyLink CEC verfügt, können Sie den Player mit der Fernbedienung des Fernsehers steuern.

Drücken Sie zur Anzeige weiterer Informationen zu EasyLink in der **Hilfe**, die Farbtaste **— Stichwörter**, und öffnen Sie **EasyLink HDMI CEC**.

4.8

## Bluetooth – Lautsprecher und Gamepads

### Was Sie benötigen

Sie können ein kabelloses Gerät über Bluetooth® mit diesem Fernseher verbinden – einen kabellosen Lautsprecher, einen Subwoofer, eine SoundBar oder Kopfhörer. Sie können auch ein kabelloses Gamepad über Bluetooth LE verbinden.

Um den Fernseherton über einen kabellosen Lautsprecher wiederzugeben, müssen Sie diesen mit dem Fernseher koppeln. Sie können einige kabellose Lautsprecher und maximal 4 Bluetooth LE-Geräte (Low Energy) koppeln. Der Fernseher kann den Ton

nur auf einem Lautsprecher gleichzeitig wiedergeben. Wenn Sie einen Subwoofer anschließen, wird der Ton über den Fernseher und den Subwoofer wiedergegeben. Bei angeschlossenem SoundBar-System wird der Ton nur über das SoundBar-System wiedergegeben.

### Achtung – Audio-Video-Synchronisierung

Vielen Bluetooth-Lautsprechersysteme haben eine sogenannte hohe "Latenz". Hohe Latenz bedeutet, dass der Ton dem Video hinterher hängt, wodurch die "Lippensynchronisation" asynchron ist. Bevor Sie ein kabelloses Bluetooth®-Lautsprechersystem erwerben, informieren Sie sich über die neuesten Modelle, und suchen Sie ein Gerät mit geringer Latenz. Lassen Sie sich von Ihrem Händler beraten.

Um weitere Informationen zum Koppeln eines kabellosen Lautsprechers zu erhalten, drücken Sie in der **Hilfe** die Farbtaste **— Suchbegriffe**, und öffnen Sie **Bluetooth, Kopplung**.

### Koppeln eines Geräts

Stellen Sie den kabellosen Lautsprecher in einem Abstand von max. 5 m zum Fernseher auf. Genaue Informationen zum Koppeln und zur Wireless-Reichweite finden Sie in der Bedienungsanleitung des Geräts. Stellen Sie sicher, dass auf dem Fernseher die Einstellung "Bluetooth" aktiviert ist.

Sobald ein kabelloses Gamepad gekoppelt wurde, können Sie es verwenden. Wenn ein kabelloser Lautsprecher gekoppelt ist, können Sie ihn zur Wiedergabe des Fernsehertons auswählen. Wenn ein Gerät gekoppelt ist, müssen Sie es erst wieder koppeln, wenn Sie das Gerät entfernen.

So koppeln Sie einen kabellosen Lautsprecher mit dem Fernseher:

- 1 - Schalten Sie den kabellosen Lautsprecher ein, und stellen Sie ihn in Reichweite des Fernsehers auf.
- 2 - Drücken Sie **⚙**, wählen Sie **Alle Konfigurationen** aus, und drücken Sie **OK**.
- 3 - Wählen Sie **Kabellos und Netzwerke** aus, und drücken Sie **➤** (rechts), um das Menü zu öffnen.
- 4 - Wählen Sie **Bluetooth > Bluetooth-Gerät suchen** aus, und drücken Sie **OK**.
- 5 - Wählen Sie **Suchen** aus, und drücken Sie **OK**. Folgen Sie den Anweisungen auf dem Bildschirm. Sie koppeln das Gerät mit dem Fernseher, und der Fernseher speichert die Verbindung.
- 6 - Wählen Sie den Gerätetyp (Kopfhörer, Subwoofer usw.) aus, wählen Sie **Weiter** aus, und drücken Sie **OK**.
- 7 - Drücken Sie gegebenenfalls mehrmals **◀** (links), um das Menü zu schließen.

Um weitere Informationen zum Auswählen des kabellosen Lautsprechers zu erhalten, drücken Sie in

der Hilfe die Farbtaste **■** Suchbegriffe, und öffnen Sie Lautsprecher, Auswählen.

Um weitere Informationen zur Einstellung "Bluetooth Ein oder Aus" zu erhalten, drücken Sie in der Hilfe die Farbtaste **■** Suchbegriffe, und öffnen Sie Bluetooth, Ein oder Aus.

---

## Auswählen eines Geräts

Sobald ein kabelloser Bluetooth-Lautsprecher gekoppelt ist, können Sie ihn zur Wiedergabe des Fernsehertons auswählen.

So wählen Sie einen Lautsprecher zur Wiedergabe des Fernsehertons aus:

- 1 - Drücken Sie **⚙️**, wählen Sie Lautsprecher aus, und drücken Sie **OK**.
- 2 - Wählen Sie das gewünschte Lautsprechersystem aus, und drücken Sie **OK**.
- 3 - Drücken Sie gegebenenfalls mehrmals **⬅️** (links), um das Menü zu schließen.

---

## Gerät entfernen

Sie können ein kabelloses Bluetooth-Gerät verbinden oder trennen. Wenn ein Bluetooth-Gerät angeschlossen ist, können Sie das Gamepad verwenden oder den Fernseherton über den kabellosen Lautsprecher hören. Sie können ein kabelloses Bluetooth-Gerät auch entfernen. Wenn Sie ein Bluetooth-Gerät entfernen, wird das Gerät entkoppelt.

So entfernen oder trennen Sie ein kabelloses Gerät:

- 1 - Drücken Sie **⚙️**, wählen Sie **Alle Konfigurationen** aus, und drücken Sie **OK**.
- 2 - Wählen Sie **Kabellos und Netzwerke** aus, und drücken Sie **OK**.
- 3 - Wählen Sie **Bluetooth > Gerät entfernen**, und drücken Sie **OK**.
- 4 - Wählen Sie in der Liste das kabellose Gerät aus, und drücken Sie **OK**.
- 5 - Wählen Sie **Trennen** oder **Entfernen** aus, und drücken Sie **OK**.
- 6 - Wählen Sie **OK** aus, und drücken Sie zur Bestätigung **OK**.
- 7 - Drücken Sie gegebenenfalls mehrmals **⬅️** (links), um das Menü zu schließen.

4.9

## Kopfhörer

Sie können Kopfhörer an der Rückseite des Fernsehers am Anschluss **🎧** anschließen. Dies ist ein Anschluss für einen 3,5 mm Miniklinkenstecker. Sie können die Lautstärke der Kopfhörer getrennt einstellen.

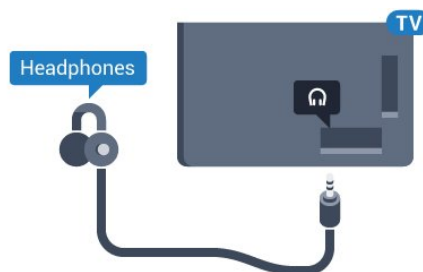

So stellen Sie die Lautstärke ein:

- 1 - Drücken Sie **⚙️**, wählen Sie **Kopfhörer-Lautstärke** aus, und drücken Sie **OK**.
- 2 - Drücken Sie den Pfeil **▲** (nach oben) oder **▼** (nach unten), um den Wert anzupassen.
- 3 - Drücken Sie gegebenenfalls mehrmals **⬅️** (links), um das Menü zu schließen.

---

4.10

## Spielekonsole

### HDMI

Beste Qualität erzielen Sie, wenn Sie ein High Speed-HDMI-Kabel zum Anschließen der Spielkonsole an den Fernseher verwenden.

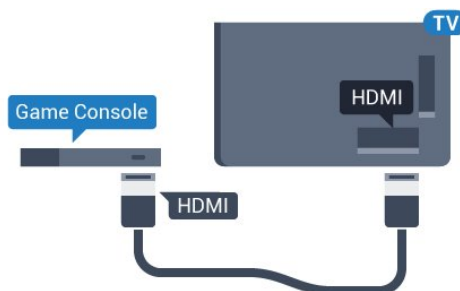

---

### Y Pb Pr

Verbinden Sie die Spielkonsole über ein Component Video-Kabel (Y Pb Pr) und ein Audio L/R-Kabel mit dem Fernseher.

## Gamepad

### Anschließen eines Gamepads

Um Spiele aus dem Internet auf diesem Fernseher zu spielen, können Sie ein ausgewähltes Sortiment kabelloser Gamepads nutzen. Sie können Gamepads mit einem USB-Nano-Empfänger oder Gamepads mit Bluetooth verwenden.

So verbinden Sie ein Gamepad mit einem USB-Nano-Empfänger:

- 1 - Stecken Sie den kleinen Nano-Empfänger in einen der USB-Anschlüsse an der Seite des Fernsehers. Der kabellose Nano-Empfänger ist im Lieferumfang des Gamepads enthalten.
- 2 - Wenn das Gamepad eingeschaltet ist, können Sie es verwenden.

Sie können ein zweites Gamepad mit dem zweiten USB-Anschluss an der Seite des Fernsehers verbinden.

#### Bluetooth

Um ein kabelloses Gamepad über Bluetooth zu verbinden, drücken Sie in der **Hilfe** die Farbtaste  **Suchbegriffe**, und öffnen Sie **Bluetooth, Kopplung**.

### Geeignete Gamepads

Ein ausgewähltes Sortiment kabelloser Gamepads ist Tests zufolge für die Verwendung mit diesem Fernseher geeignet. Andere Gamepads werden möglicherweise nicht unterstützt.

Folgende Gamepads sind kompatibel:

- Logitech F710
- Logitech F510
- Xbox 360 Wireless Controller für Windows
- Speedlink Strike FX Wireless Gamepad
- Sony PlayStation, kabelgebunden
- Mad Catz C.T.R.L. Mobiles Gamepad für Android
- Ipega, PG-9023
- Ipega, PG-9025
- PhoneJoy-Gamepad

### Probleme

So vermeiden Sie mögliche Interferenzen mit anderen kabellosen Geräten am Fernseher:

- Verwenden Sie ein USB-Verlängerungskabel, und halten Sie einen Abstand von etwa 1 Meter zwischen Nano-Empfänger und Fernseher ein.
- Sie können aber auch einen aktiven USB-Hub an

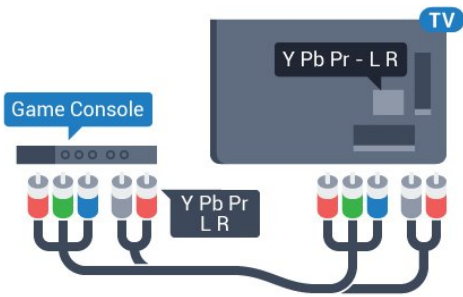

### Scart

Schließen Sie die Spielkonsole über ein Composite-Kabel (CVBS) und ein Audio L/R-Kabel am Fernseher an.

Wenn Ihre Spielkonsole nur über einen Video (CVBS)- oder Audio-L/R-Ausgang verfügt, verwenden Sie zum Anschließen an den SCART-Anschluss einen Video-Audio-L/R-SCART-Adapter (separat erhältlich).

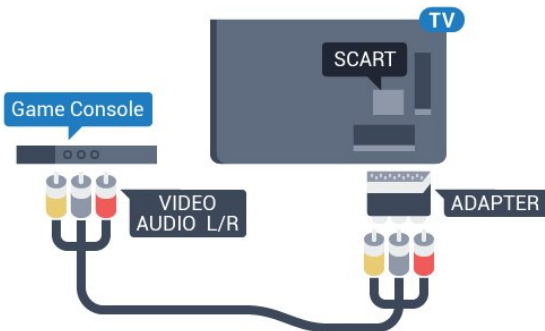

### Ideale Einstellung

Bevor Sie ein Spiel von einer angeschlossenen Spielkonsole starten, empfehlen wir Ihnen, beim Fernseher die ideale Einstellung **Spiel** einzustellen.

Wenn Sie mit einem Spiel fertig sind und wieder Fernsehen, denken Sie daran, die Einstellung **Spiel** oder **PC** wieder auf **Aus** zu stellen.

So legen Sie auf dem Fernseher die ideale Einstellung fest:

- 1 - Drücken Sie , wählen Sie **Alle Konfigurationen** aus, und drücken Sie **OK**.
- 2 - Wählen Sie **Bild** aus, und drücken Sie **➤** (rechts), um das Menü zu öffnen.
- 3 - Wählen Sie **Erweitert > Spiel oder PC**, und wählen Sie den Gerätetyp aus, den Sie verwenden möchten. Um zum Fernseher zurückzukehren, wählen Sie **Aus**.
- 4 - Drücken Sie gegebenenfalls mehrmals **◀** (links), um das Menü zu schließen.

den Fernseher anschließen und die Nano-Empfänger dort einstecken.

4.12

## USB-Festplatte

### Was Sie benötigen

Wenn Sie eine USB-Festplatte anschließen, können Sie eine Fernsehsendung zeitversetzt ansehen oder aufnehmen. Bei der Fernsehsendung muss es sich um eine digitale Übertragung handeln (DVB-Übertragung o. Ä.).

So halten Sie die Wiedergabe an:

Um eine Übertragung anzuhalten, benötigen Sie eine USB 2.0-kompatible Festplatte mit mindestens 4 GB Speicher.

So nehmen Sie Sendungen auf:

Um Sendungen zeitversetzt anzusehen oder aufzunehmen, benötigen Sie mindestens 250 GB Speicher. Wenn Sie eine Sendung mit TV-Guide-Informationen aus dem Internet aufnehmen möchten, muss der Fernseher mit dem Internet verbunden werden, bevor Sie die USB-Festplatte installieren.

Drücken Sie zur Anzeige weiterer Informationen zum Verbinden einer USB-Festplatte in der **Hilfe** die Farbtaste **■** **Suchbegriffe**, und öffnen Sie **USB-Festplatte, Installation**.

### Installation

Um eine Sendung zeitversetzt ansehen oder aufnehmen zu können, müssen Sie zunächst eine USB-Festplatte anschließen und formatieren. Durch die Formatierung werden alle Daten auf der USB-Festplatte gelöscht.

- 1 - Verbinden Sie die USB-Festplatte mit einem der **USB-Anschlüsse** am Fernseher. Schließen Sie während des Formatierens kein weiteres USB-Gerät an die anderen **USB-Anschlüsse** an.
- 2 - Schalten Sie die USB-Festplatte und den Fernseher ein.
- 3 - Schalten Sie auf einen digitalen Sender, und drücken Sie **||** (Pause). Dadurch wird die Formatierung gestartet.

Befolgen Sie die Anweisungen auf dem Bildschirm.

Entfernen Sie die USB-Festplatte auch nach der Formatierung nicht.

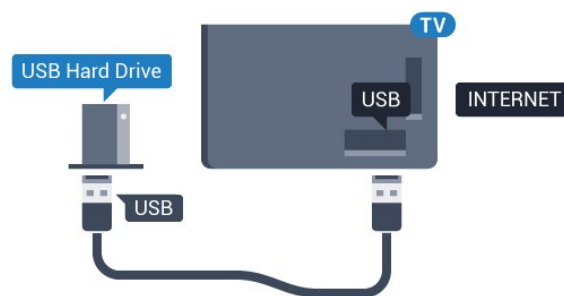

### Warnung

Die USB-Festplatte wird speziell für diesen Fernseher formatiert. Sie können daher die gespeicherten Aufnahmen auf keinem anderen Fernseher oder PC verwenden. Verwenden Sie keine PC-Anwendung zum Kopieren oder Bearbeiten von Aufnahmedateien auf der USB-Festplatte. Dies beschädigt die Aufnahmen. Wenn Sie eine weitere USB-Festplatte formatieren, geht der Inhalt der vorigen verloren. Wenn Sie eine auf dem Fernseher installierte USB-Festplatte für einen Computer verwenden möchten, muss diese neu formatiert werden.

### Wird formatiert

Um eine Sendung zeitversetzt ansehen bzw. aufnehmen oder Apps speichern zu können, müssen Sie zunächst eine USB-Festplatte anschließen und formatieren. Durch die Formatierung werden alle Daten auf der USB-Festplatte gelöscht. Wenn Sie Sendungen mit TV-Guide-Informationen aus dem Internet aufnehmen möchten, muss zuerst die Internetverbindung eingerichtet werden, bevor Sie die USB-Festplatte installieren.

### Warnung

Die USB-Festplatte wird speziell für diesen Fernseher formatiert. Sie können daher die gespeicherten Aufnahmen auf keinem anderen Fernseher oder PC verwenden. Verwenden Sie keine PC-Anwendung zum Kopieren oder Bearbeiten von Aufnahmedateien auf der USB-Festplatte. Dies beschädigt die Aufnahmen. Wenn Sie eine weitere USB-Festplatte formatieren, geht der Inhalt der vorigen verloren. Wenn Sie eine auf dem Fernseher installierte USB-Festplatte für einen Computer verwenden möchten, muss diese neu formatiert werden.

So formatieren Sie eine USB-Festplatte:

- 1 - Schließen Sie die USB-Festplatte an einen der **USB-Anschlüsse** am Fernseher an. Schließen Sie während des Formatierens kein weiteres USB-Gerät an die anderen **USB-Anschlüsse** an.
- 2 - Schalten Sie die USB-Festplatte und den Fernseher ein.
- 3 - Schalten Sie auf einen digitalen Sender, und drücken Sie **||** (Pause). Dadurch wird die Formatierung gestartet. Befolgen Sie die

Anweisungen auf dem Bildschirm.

- 4 - Sie werden vom Fernseher gefragt, ob Sie die USB-Festplatte zum Speichern von Apps verwenden möchten. Stimmen Sie dem zu, wenn dies der Fall ist.
- 5 - Entfernen Sie die USB-Festplatte auch nach der Formatierung nicht.

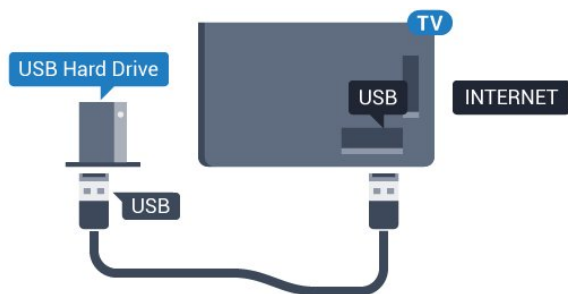

4.13

## USB-Tastatur

### Verbinden

Um Text am Fernseher einzugeben, können Sie eine USB-Tastatur (Typ USB-HID) anschließen.

Verwenden Sie für die Verbindung einen der USB-Anschlüsse.



### Konfigurieren

Um die USB-Tastatur zu installieren, schalten Sie den Fernseher ein, und verbinden Sie die USB-Tastatur mit einem der USB-Anschlüsse des Fernsehers. Wenn der Fernseher die Tastatur zum ersten Mal erkennt, können Sie das Tastaturlayout auswählen und dieses testen. Wenn Sie ein kyrillisches oder griechisches Tastaturlayout auswählen, können Sie als sekundäres Tastaturlayout ein lateinisches Layout auswählen.

So ändern Sie das ausgewählte Tastaturlayout:

- 1 - Drücken Sie , wählen Sie **Alle Konfigurationen** aus, und drücken Sie **OK**.
- 2 - Wählen Sie **Allgemeine Einstellungen** aus, und drücken Sie (rechts), um das Menü zu öffnen.
- 3 - Wählen Sie **Einstellungen der USB-Tastatur**, und drücken Sie **OK**, um die Tastatureinrichtung zu beginnen.

## Sondertasten

### Tasten zur Texteingabe

- Eingabetaste = OK
- Rücktaste = Zeichen vor dem Cursor löschen
- Pfeiltasten = Innerhalb eines Textfelds navigieren
- Wenn ein sekundäres Tastaturlayout festgelegt wurde, können Sie durch gleichzeitiges Drücken der Tasten **Strg + Leertaste** zwischen den Layouts wechseln.

### Tasten für Apps und Internetseiten

- Tab und Umschalt + Tab = Vor und Zurück
- Home = Zum Anfang der Seite blättern
- Ende = Zum Ende der Seite blättern
- Bild nach oben = Eine Seite nach oben wechseln
- Bild nach unten = Eine Seite nach unten wechseln
- + = Bild um eine Einstellung vergrößern
- - = Bild um eine Einstellung verkleinern
- \* = passt die Webseite an die Bildschirmbreite an.

4.14

## USB-Flashlaufwerk

Sie können Fotos, Musik oder Videos von einem angeschlossenen USB-Flashlaufwerk wiedergeben.

Stecken Sie ein USB-Flashlaufwerk in einen der USB-Anschlüsse des eingeschalteten Fernsehers.



Der Fernseher erkennt das Flashlaufwerk und öffnet eine Liste mit dessen Inhalten.

Wenn die Inhaltsliste nicht automatisch angezeigt wird, drücken Sie **SOURCES** , und wählen Sie **USB**.

Um die Wiedergabe der Inhalte auf dem USB-Flashlaufwerk zu beenden, drücken Sie **EXIT** , oder wählen Sie eine andere Aktivität aus. Wenn Sie das USB-Flashlaufwerk vom Fernseher trennen möchten, können Sie es jederzeit herausziehen.

### Ultra HD über USB

Sie können Fotos in Ultra HD-Auflösung über ein angeschlossenes USB-Gerät oder -Flashlaufwerk ansehen. Der Fernseher passt die Auflösung auf Ultra HD an, wenn die Fotoauflösung höher ist. Sie können keine nativen Ultra HD-Videos über die USB-Anschlüsse wiedergeben.

Um weitere Informationen zum Anzeigen oder Wiedergeben von Inhalten über ein USB-Flashlaufwerk zu erhalten, drücken Sie in der **Hilfe** die Farbtaste **Suchbegriffe**, und öffnen Sie **Fotos**,



4.15

## Kamera

Um Fotos anzuzeigen, die auf Ihrer digitalen Kamera gespeichert sind, können Sie die Kamera direkt an den Fernseher anschließen.

Verwenden Sie für die Verbindung einen der USB-Anschlüsse am Fernseher. Schalten Sie nach erfolgreicher Verbindung die Kamera ein.

Wenn die Inhaltsliste nicht automatisch angezeigt wird, drücken Sie **SOURCES**, und wählen Sie **USB**.

An Ihrer Kamera muss unter Umständen die Inhaltsübertragung über PTP (Picture Transfer Protocol) eingestellt werden. Informationen finden Sie in der Bedienungsanleitung Ihrer Digitalkamera.

Um weitere Informationen zum Anzeigen von Fotos zu erhalten, drücken Sie in der **Hilfe** die Farbtaste **Suchbegriffe**, und öffnen Sie **Fotos, Videos und Musik**.

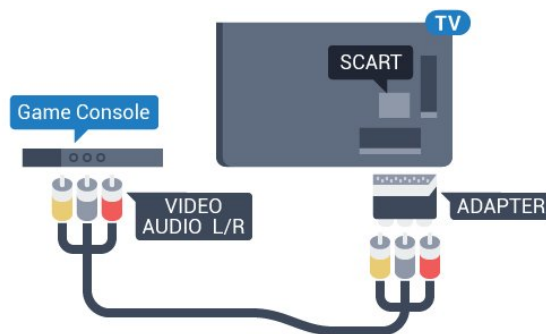

4.17

## Computer

### Verbinden

Sie können Ihren Computer an den Fernseher anschließen, und den Fernseher als Computerbildschirm verwenden.

#### Über HDMI

Verbinden Sie den Computer über ein HDMI-Kabel mit dem Fernseher.

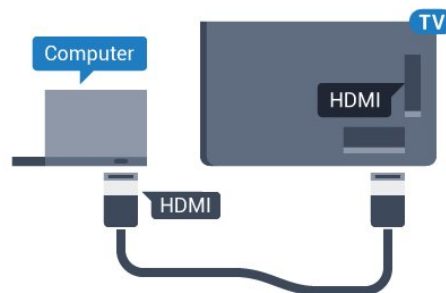

#### Über DVI-HDMI

Als Alternative können Sie einen DVI-HDMI-Adapter (separat erhältlich) zum Anschließen des PCs an den HDMI-Anschluss und ein Audio-L/R-Kabel (3,5 mm Stereo-Miniklinkenbuchse) am Anschluss AUDIO IN L/R an der Rückseite des Fernsehers verwenden.

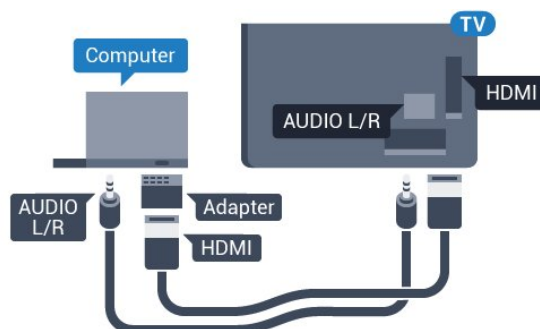

4.16

## Camcorder

### HDMI

Beste Qualität erzielen Sie, wenn Sie ein HDMI-Kabel zum Anschließen des Camcorders an den Fernseher verwenden.

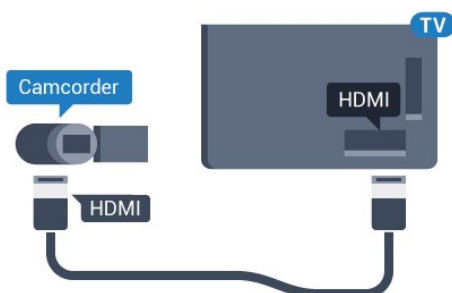

### Audio-Video-LR/SCART

Sie können den HDMI-, YPbPr- oder den SCART-Anschluss zum Anschließen des Camcorders nutzen. Wenn Ihr Camcorder nur einen Video- (CVBS)- und einen Audio-L/R-Ausgang hat, nutzen Sie einen separat erhältlichen Video-Audio-L/R-SCART-Adapter, um ihn an den SCART-Anschluss anzuschließen.

---

## Ideale Einstellung

Bei der Verbindung eines Computers sollten Sie dem Anschluss, an den der Computer angeschlossen ist, den richtigen Gerätetyp im Menü "Quelle" zuzuweisen. Wenn Sie dann im Menü "Quelle" zu **Computer** wechseln, wird der Fernseher automatisch auf die ideale Computer-Einstellung eingestellt.

Sie können die ideale Einstellung zum Fernsehen manuell auf **Aus** oder zum Spielen eines Spiels von einer angeschlossenen Spielkonsole auf **Spiel** stellen (denken Sie daran, wieder auf "Aus" zu wechseln, wenn Sie das Spiel beenden).

Wenn Sie zu einer Quelle wechseln und die Einstellung **Spiel** oder **PC** ändern, wird dies für die ausgewählte Quelle gespeichert.

So legen Sie auf dem Fernseher die ideale Einstellung fest:

- 1 - Drücken Sie , wählen Sie **Alle Konfigurationen** aus, und drücken Sie **OK**.
- 2 - Wählen Sie **Bild** aus, und drücken Sie **➤** (rechts), um das Menü zu öffnen.
- 3 - Wählen Sie **Erweitert > Spiel oder PC**, und drücken Sie **OK**.
- 4 - Wählen Sie **Spiel** (zum Spielen) oder **Computer** (zum Ansehen eines Films).
- 5 - Drücken Sie gegebenenfalls mehrmals **◀** (links), um das Menü zu schließen.

Achten Sie darauf, die Einstellung **Spiel** oder **PC** auf **Aus** zu setzen, wenn Sie mit dem Spielen fertig sind.

# Ein- und Ausschalten

## 5.1

### Ein, Standby oder Aus

Bevor Sie den Fernseher einschalten, sollten Sie sicherstellen, dass Sie das Netzkabel mit dem Anschluss **POWER** auf der Rückseite des Fernsehers verbunden haben.

Um den Standby-Modus zu aktivieren, wenn die Anzeige ausgeschaltet ist, drücken Sie die kleine Joystick-Taste auf der Rückseite des Fernsehers. Die Anzeige leuchtet auf.



Wenn sich der Fernseher im Standby-Modus befindet, drücken Sie auf der Fernbedienung die Taste , um den Fernseher einzuschalten. Alternativ können Sie auch die Taste  **HOME** drücken.

#### Umschalten in den Standby-Modus

Drücken Sie zum Umschalten in den Standby-Modus  auf der Fernbedienung.

#### Ausschalten

Um den Fernseher auszuschalten, drücken Sie die Joystick-Taste. Die Anzeige erlischt. Der Fernseher ist weiterhin an die Stromversorgung angeschlossen, verbraucht jedoch nur sehr wenig Energie.

Um den Fernseher vollständig auszuschalten, ziehen Sie den Netzstecker heraus.

Ziehen Sie dazu niemals am Kabel, sondern immer am Stecker. Stellen Sie sicher, dass der Zugang zum Netzstecker, Netzkabel und zur Steckdose jederzeit frei ist.

## 5.2

### Tasten am Fernseher

Wenn Sie Ihre Fernbedienung verloren haben oder die Batterien leer sind, können Sie dennoch einige grundlegende Funktionen des Fernsehers nutzen.

So öffnen Sie das Basismenü:

1 - Drücken Sie bei eingeschaltetem Fernseher die Joystick-Taste auf der Rückseite des Fernsehers, um

das Basismenü aufzurufen.

2 - Drücken Sie nach links oder rechts, um **Lautstärke**, **Sender** oder **Quellen** auszuwählen.  
 3 - Drücken Sie nach oben oder unten, um die Lautstärke einzustellen oder zum nächsten oder vorangehenden Sender zu schalten. Wenn Sie nach oben oder unten drücken, können Sie durch die Liste der Quellen navigieren, darunter die Tuner-Auswahl. Drücken Sie die Joystick-Taste, um die Kamera auszufahren.

4 - Das Menü wird automatisch ausgeblendet.

Um den Fernseher auszuschalten, wählen Sie **TV aus** aus, und drücken Sie die Joystick-Taste.



## 5.3

### Sleep-Timer

Mit dem **Sleep-Timer** können Sie festlegen, dass der Fernseher nach einer bestimmten Zeit automatisch in den Standby-Modus wechselt.

So stellen Sie den Sleep-Timer ein:

1 - Drücken Sie , wählen Sie **Sleep-Timer** aus, und drücken Sie **OK**.

2 - Mit dem Schieberegler können Sie den Sleep-Timer in Schritten von 5 Minuten auf bis zu 180 Minuten einstellen. Wenn Sie ihn auf 0 Minuten einstellen, ist er ausgeschaltet. Sie können den Fernseher jederzeit früher ausschalten oder die Zeit während des Countdowns zurücksetzen.

3 - Drücken Sie  **BACK**, um das Menü zu schließen.





## 5.4

### Ausschalt-Timer

Wenn der Fernseher ein Fernsehsignal empfängt, Sie jedoch innerhalb von vier Stunden keine Taste drücken, schaltet sich der Fernseher automatisch aus, um Energie zu sparen. Wenn der Fernseher innerhalb von zehn Minuten kein Fernsehsignal und keinen Fernbedienungsbefehl empfängt, schaltet sich der Fernseher ebenfalls aus.

Wenn Sie den Fernseher als Monitor nutzen oder zum Fernsehen einen Digitalreceiver verwenden (eine Set-Top-Box, STB) und die Fernbedienung des Fernsehers nicht zum Einsatz kommt, deaktivieren Sie das automatische Ausschalten.

So deaktivieren Sie den Ausschalt-Timer:

- 1 - Drücken Sie , wählen Sie **Alle Konfigurationen** aus, und drücken Sie **OK**.
- 2 - Wählen Sie **Energiespareinstellungen**, und drücken Sie  (rechts), um das Menü zu öffnen.
- 3 - Wählen Sie **Ausschalt-Timer**, und drücken Sie **OK**.
- 4 - Drücken Sie den Pfeil  (nach oben) oder  (nach unten), um den Wert anzupassen. Beim Wert **0** wird das automatische Ausschalten deaktiviert.
- 5 - Drücken Sie gegebenenfalls mehrmals , um das Menü zu schließen.

Drücken Sie zur Anzeige weiterer Informationen zu den umweltfreundlichen Einstellungen des Fernsehers in der **Hilfe** die Farbtaste  **Suchbegriffe**, und öffnen Sie **Energiespareinstellungen**.

# Fernbedienung

## Die Tasten im Überblick

### Oben

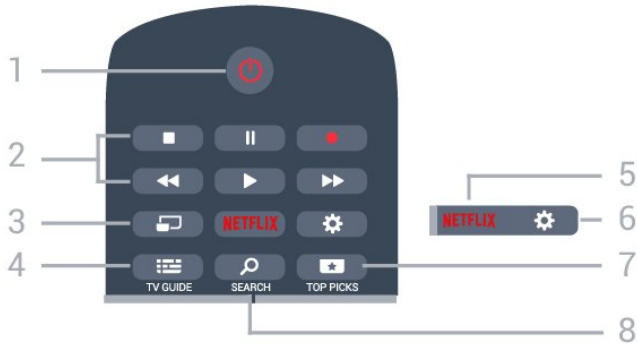

#### 1. ⏻ Standby / Ein

Einschalten des Fernsehers oder Umschalten in den Standby-Modus.

#### 2. Wiedergabe und Aufnahme

- Wiedergabe ▶ zum Starten der Wiedergabe
- Pause II zum Anhalten der Wiedergabe
- Stopp ■ zum Beenden der Wiedergabe
- Rücklauf ◀ zum Aktivieren des Rücklaufs
- Vorlauf ▶ zum Aktivieren des Vorlaufs
- Aufnahme ●, zum Starten einer Aufnahme

#### 3. 🖥️ MULTIVIEW

Öffnen eines kleinen Bildschirms innerhalb des großen Bildschirms.

#### 4. 📺 TV GUIDE

Öffnen oder Schließen des TV-Guides.

#### 5. NETFLIX

Öffnen der Netflix-App, während der Fernseher eingeschaltet ist oder sich im Standby-Modus befindet.

#### 6. ⚙️ Einstellungen

Öffnen des Menüs "Häufige Einstellungen" und "Alle Einstellungen".

#### 7. ★ TOP PICKS

Öffnen des Menüs für empfohlene Programme, Video on Demand (Leihvideos) oder Online-TV (Catch Up TV).

#### 8. 🔍 SEARCH

Öffnen der Suchseite.

### Intermezzo

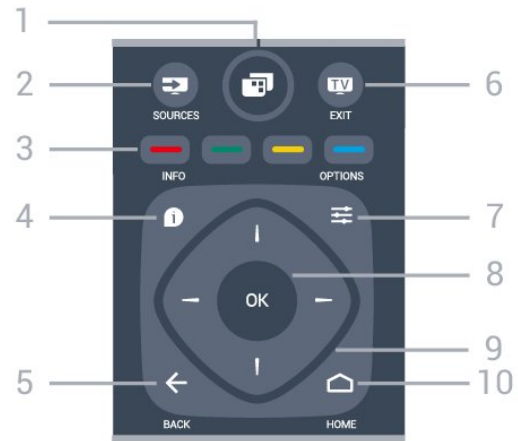

#### 1. 📺

Öffnen des TV-Menüs mit typischen TV-Funktionen.

#### 2. 📺 SOURCES

Öffnen des Quellenmenüs.

#### 3. 🌈 Farbtasten

Direktwahl von Optionen. Blaue Taste ➡ zum Öffnen der Hilfe.

#### 4. ⓘ INFO

Öffnen oder Schließen der Programminformationen.

#### 5. ⬅️ BACK

Umschalten zum zuletzt ausgewählten Sender. Verlassen eines Menüs, ohne eine Änderung der Einstellungen vorzunehmen. Umschalten zur vorherigen App-/Internetseite.

#### 6. 📺 - EXIT

Umschalten zur Wiedergabe des Fernsehprogramms. Beenden einer interaktiven Fernsehansicht.

#### 7. ☰ OPTIONS

Öffnen bzw. Schließen des Optionsmenüs.

#### 8. OK

Bestätigen einer Auswahl oder Einstellung. Öffnen der Senderliste beim Fernsehen.

#### 9. Pfeil-/Navigationstasten

Navigieren nach unten, oben, links und rechts.

#### 10. 🏠 HOME

Öffnen des Home-Menüs.

### Unten



**1. Stummschaltung**

Aus-/Einschalten des Tons.

**2. Lautstärke**

Einstellen der Lautstärke.

**3. Zifferntasten**

Direktes Auswählen eines Senders.

**4. SUBTITLE**

Einschalten, Ausschalten oder automatisches Anzeigen der Untertitel.

**5. Sender**

Wechseln zum vorherigen oder nächsten Sender in der Senderliste. Öffnen der nächsten oder vorherigen Seite im Text/Videotext. Starten des nächsten oder vorherigen Kapitels auf einer Disc.

**6. TEXT**

Öffnen oder Schließen von Videotext.

6.2

## Sprachsuche

### Herunterladen der App von Google Play

Verwenden Sie Ihr Android-Smartphone oder -Tablet als Fernbedienung für Ihren Android-Fernseher. Wechseln Sie einfach zwischen d-Pad-, Touchpad- und Gamepad-Modi zum Durchsuchen von Inhalten und Spielen auf Ihrem Android-Fernseher. Tippen Sie auf das Mikrofon, um eine Sprachsuche zu starten, oder verwenden Sie die Tastatur zur Eingabe von Text auf dem Android-Fernseher.

Um zu beginnen, verbinden Sie Ihr Android-Telefon oder -Tablet mit dem gleichen Netzwerk wie Ihren Android-Fernseher, oder suchen Sie Ihren Android-Fernseher über Bluetooth.

Dies funktioniert mit allen Android-Fernsehern.

\*Sie benötigen ein Android-Telefon oder -Tablet mit

Android 4.3 oder höher, um die Android TV Remote Control-App verwenden zu können.

## Sprachsuche

### Kopplung mit Ihrem Fernseher

Es gibt kein Mikrofon auf der Fernbedienung. Wenn Sie eine Sprachsuche starten möchten, müssen Sie zuerst die **Android TV Remote Control-App** auf Ihrem Android-Smartphone oder -Tablet installieren.

1 - Suchen Sie auf Ihrem Android-Smartphone oder -Tablet im Google Play Store nach "Android TV Remote Control".

2 - Laden Sie die **Android TV Remote Control-App**\* auf Ihr Android-Smartphone oder -Tablet herunter, und installieren Sie sie.

3 - Verbinden Sie Ihr Android-Smartphone oder -Tablet mit dem gleichen Netzwerk wie Ihren Android-Fernseher.

4 - Wählen Sie auf Ihrem Android-Smartphone oder Tablet "PhilipsTV"\*\*\* aus. Anschließend wird auf dem Bildschirm Ihres Android-Fernsehers ein Code angezeigt.

5 - Geben Sie für die Kopplung mit Ihrem Android-Fernseher den Code auf Ihrem Android-Smartphone oder -Tablet ein.

\*Sie benötigen ein Android-Telefon oder -Tablet mit Android 4.3 oder höher, um die Android TV Remote Control-App verwenden zu können.

\*\*Der Name Ihres Android-Fernsehers hängt vom Namen ab, den Sie unter "Fernsehernamen im Netzwerk" eingestellt haben. Der voreingestellte Name ist der Modellname dieses Fernsehers.

Drücken Sie zur Anzeige weiterer Informationen in der Hilfe die Farbtaste Suchbegriffe, und öffnen Sie Netzwerk, Fernsehernamen im Netzwerk.

### Verwenden der Sprachsuche

Sie können mit dem Symbol oben im Home-Menü nach Videos, Musik oder anderen Dingen im Internet suchen. Sie können die Sprachsuche jederzeit verwenden. Alternativ können Sie auch über die Fernbedienungstastatur Text eingeben.

So verwenden Sie die Sprachsuche:

1 - Tippen Sie auf Ihrem Smartphone auf das Symbol zum Starten einer Sprachsuche.

2 - Das Symbol wird auf dem Bildschirm rot angezeigt, wenn das Mikrofon aktiviert ist.



3 - Sprechen Sie das, wonach Sie suchen, deutlich aus. Es kann einige Zeit dauern, bis die Ergebnisse angezeigt werden.

4 - Im Bildschirm mit den Suchergebnissen können Sie das gewünschte Element auswählen.

## Einstellungen für die Sprachsuche

Sie können die Sprache einstellen, die Sie für die Sprachsuche verwenden möchten.

So stellen Sie die Sprache für die Sprachsuche ein:

- 1 - Drücken Sie , wählen Sie **Alle Konfigurationen** aus, und drücken Sie **OK**.
- 2 - Wählen Sie **Android-Einstellungen** aus, und drücken Sie **OK**.
- 3 - Wählen Sie **Einstellungen** >  **Sprache** aus, und drücken Sie **OK**.
- 4 - Wählen Sie die gewünschte Sprache aus, und drücken Sie **OK**.
- 5 - Drücken Sie **← BACK**, um einen Schritt zurückzugehen, oder drücken Sie **TV EXIT**, um das Menü zu schließen.

---

## 6.3

# IR-Sensor

Der Fernseher kann Befehle von einer Fernbedienung empfangen, die Infrarot (IR) zur Befehlsübertragung verwendet. Achten Sie bei der Verwendung einer derartigen Fernbedienung darauf, dass die Fernbedienung stets auf den Infrarotsensor an der Vorderseite des Fernsehers gerichtet ist.

---

## 6.4

# Batterien

Bei niedrigem Ladestand der Fernbedienungsbatterien wird eine Meldung auf dem Fernseher angezeigt.

Um die Batterien auszutauschen, öffnen Sie das Batteriefach an der Tastaturseite der Fernbedienung.

- 1 - Schieben Sie die Batterieabdeckung in die durch den Pfeil angegebene Richtung.
- 2 - Ersetzen Sie die alten Batterien durch zwei Batterien des Typs **AAA-R03-1,5 V**. Vergewissern Sie sich, dass die Polungen + und - der Batterien richtig ausgerichtet sind.
- 3 - Setzen Sie die Batterieabdeckung wieder auf, und schieben Sie sie zurück, bis sie hörbar einrastet.

Entnehmen Sie die Batterien, wenn Sie die Fernbedienung über einen längeren Zeitraum nicht verwenden.

Entsorgen Sie alte Batterien sicher entsprechend der für das Nutzungsende geltenden Anweisungen.

Drücken Sie zur Anzeige weiterer Informationen in der **Hilfe** die Farbtaste  **Suchbegriffe**, und öffnen Sie **Nutzungsende**.

---

## 6.5

# Pflege

Die Fernbedienung wurde mit einer kratzfesten Beschichtung behandelt.

Reinigen Sie die Fernbedienung mit einem weichen, feuchten Tuch. Verwenden Sie dabei keine Substanzen wie Alkohol, Chemikalien oder Haushaltsreiniger.

# Programme

## Installieren von Sendern



Drücken Sie zur Anzeige weiterer Informationen in der **Hilfe** die Farbtaste  **Suchbegriffe**, und öffnen Sie **Sender, Satelliteninstallation**.

## Senderlisten

### Informationen zu Senderlisten

Nach der Senderinstallation werden alle Sender in der Senderliste angezeigt. Sender werden mit Name und Logo angezeigt, sofern diese Informationen verfügbar sind.

Für jede Art von Tuner – Antenne/Kabel (DVB-T/C) oder Satellit (DVB-S) – gibt es eine Senderliste mit allen installierten Sendern. Sie können diese Liste nur filtern, um Fernseh- oder nur Radiosender anzuzeigen. Wenn mehrere Satelliten installiert sind, können Sie die Sender auch nach Satellit filtern.

Wenn eine Senderliste ausgewählt ist, können Sie mit den Tasten  **+** oder  **-** nur die in dieser Liste enthaltenen Sender einschalten.

#### Sendersymbole

Nach einer automatischen Senderaktualisierung der Senderliste werden neu gefundene Sender mit einem  (Stern) gekennzeichnet.

Wenn Sie einen Sender sperren, wird dieser mit einem  (Schloss) markiert.

Die drei Sender, die derzeit von anderen am häufigsten angesehen werden, werden mit einer 1, 2 oder 3 gekennzeichnet.



#### Radiosender

Wenn digitale Sendungen verfügbar sind, werden während der Installation auch digitale Radiosender installiert. Sie können wie bei Fernsehprogrammen zwischen Radiosendern wechseln. Eine Installation mit Kabelsendern (DVB-C) speichert Radiosender meistens auf den Sendernummern 1001 und aufwärts.

## Öffnen einer Senderliste

Neben der Senderliste mit allen Sendern der einzelnen Tuner, Antennen-/Kabel- oder Satellitentuner, können Sie eine gefilterte Liste oder eine der von Ihnen erstellten Favoritenlisten auswählen.

So öffnen Sie die aktuelle Senderliste:

- 1 – Drücken Sie , um das Fernsehprogramm wiederzugeben.
- 2 – Drücken Sie **OK**, um die aktuelle Senderliste zu öffnen.
- 3 – Drücken Sie  **BACK**, um die Senderliste zu schließen.

So wählen Sie eine der Senderlisten aus:

- 1 – Drücken Sie bei geöffneter Senderliste  **OPTIONS**.
- 2 – Wählen Sie **Senderliste wählen** aus, und drücken Sie **OK**.
- 3 – Wählen Sie im Listenmenü eine der verfügbaren Senderlisten aus, und drücken Sie **OK**.

Sie können auch den Listennamen oben in der Senderliste auswählen und **OK** drücken, um das Listenmenü zu öffnen.

#### Tipp

Im Menü **Quellen** können Sie ganz einfach zwischen den beiden Tunern wechseln.



Drücken Sie  **SOURCES**, und wählen Sie **TV schauen** aus, um zum Antennen-/Kabel-Tuner zu wechseln. Wählen Sie **Wiedergabe über Satellit** aus, um zum Satellitentuner zu wechseln.

Der Fernseher öffnet für den ausgewählten Tuner stets die zuletzt ausgewählte Senderliste.

## Filtern einer Senderliste

Sie können eine Liste mit allen Sendern filtern. Sie können die Senderliste so einstellen, dass nur Fernsehsender oder nur Radiosender angezeigt werden. Bei Antennen-/Kabelsendern können Sie in der Liste nur freie oder nur verschlüsselte Sender anzeigen. Wenn mehrere Satelliten installiert sind, können Sie die Satellitensenderliste auch nach Satellit filtern.

So können Sie eine Liste mit allen Sendern filtern:

- 1 – Drücken Sie .
- 2 – Drücken Sie **OK**, um die aktuelle Senderliste zu öffnen.
- 3 – Drücken Sie  **OPTIONS**.
- 4 – Wählen Sie **Senderliste wählen** aus, und drücken Sie **OK**.
- 5 – Wählen Sie je nach zu filternder Liste **Antennensender filtern**, **Kabelsender filtern** oder **Satellitensender filtern** aus.



6 - Wählen Sie im Menü **Optionen** den gewünschten Filter aus, und drücken Sie zur Aktivierung **OK**. Der Name des Filters wird als Teil des Senderlistenamens ganz oben in der Senderliste angezeigt.

7 - Drücken Sie **◀** (links), um einen Schritt zurückzugehen, oder drücken Sie **←**, um das Menü zu schließen.

---

## Suchen nach einem Sender

Sie können in einer langen Senderliste nach einem Sender suchen.

Der Fernseher kann in einer von 3 Hauptsenderlisten – der Antennen-, Kabel- oder Satellitensenderliste – nach einem Sender suchen.

So suchen Sie nach einem Sender:

- 1 - Drücken Sie **TV**.
- 2 - Drücken Sie **OK**, um die aktuelle Senderliste zu öffnen.
- 3 - Drücken Sie **≡** **OPTIONS**.
- 4 - Wählen Sie **Senderliste wählen** aus, und drücken Sie **OK**.
- 5 - Wählen Sie **Antennensender filtern**, **Kabelsender filtern** oder **Satellitensender filtern** aus, und drücken Sie **OK**.
- 6 - Wählen Sie **Sender suchen** aus, und drücken Sie **OK**, um ein Textfeld zu öffnen. Sie können auch über die Fernbedienungstastatur (falls verfügbar) oder die Bildschirmtastatur Text eingeben.
- 7 - Geben Sie eine Nummer, einen Namen oder Teil eines Namens ein, und wählen Sie **Übern.** aus. Drücken Sie dann **OK**. Der Fernseher sucht in der von Ihnen ausgewählten Liste nach passenden Sendernamen.

Die Suchergebnisse werden als Senderliste aufgeführt – siehe Listennamen ganz oben. Die Suchergebnisse werden ausgeblendet, sobald Sie eine andere Senderliste auswählen oder die Liste mit den Suchergebnissen schließen.

---

7.3

## Anzeigen von Sendern

---

### Einschalten eines Senders

Um Fernsehsender anzuzeigen, drücken Sie **TV**. Der Fernseher schaltet automatisch auf den Sender, den Sie zuletzt gesehen haben.

#### Umschalten der Sender

Um zwischen den Sendern umzuschalten, drücken Sie **≡ +** oder **≡ -**. Wenn Sie die Sendernummer kennen, geben Sie die Zahl mit den Zifferntasten ein. Drücken Sie nach der

Eingabe **OK**, um sofort zum Sender zu wechseln.

#### Jetzt und nächste Sendung

Während Sie eine Sendung ansehen, können Sie schnell durch den Rest der Sender blättern und sehen, was gerade läuft. Drücken Sie **▲** (nach oben) oder **▼** (nach unten), um eine Bildlaufleiste mit Sendern zu öffnen. Wenn die Informationen verfügbar sind, zeigt der Fernseher den Namen der derzeitigen Sendung und die Details sowie die darauf folgende Sendung und die Details an.

#### Vorheriger Sender

Wenn Sie zurück zum zuvor wiedergegebenen Sender wechseln möchten, drücken Sie **←** **BACK**.

---

## Sperrern von Sendern

---

### Sperrern und Entsperrern eines Senders

Um zu verhindern, dass Kinder einen bestimmten Sender sehen, können Sie diesen sperren. Um einen gesperrten Sender wiederzugeben, müssen Sie den vierstelligen PIN-Code für die **Kindersicherung** eingeben. Sie können keine Sendungen von angeschlossenen Geräten sperren.

So sperren Sie einen Sender:

- 1 - Drücken Sie **TV**.
- 2 - Drücken Sie **OK**, um die Senderliste zu öffnen. Wechseln Sie, falls notwendig, die Senderliste.
- 3 - Wählen Sie den Sender aus, den Sie sperren möchten.
- 4 - Drücken Sie **≡** **OPTIONS**, und wählen Sie **Sender sperren** aus. Drücken Sie dann **OK**.
- 5 - Geben Sie den vierstelligen PIN-Code ein, wenn Sie dazu aufgefordert werden. Gesperrte Sender sind mit einem **🔒** (Schloss) gekennzeichnet.
- 6 - Drücken Sie **◀** (links), um einen Schritt zurückzugehen, oder drücken Sie **←**, um das Menü zu schließen.

So entsperren Sie einen Sender:

- 1 - Drücken Sie **TV**.
- 2 - Drücken Sie **OK**, um die Senderliste zu öffnen. Wechseln Sie, falls notwendig, die Senderliste.
- 3 - Wählen Sie den Sender aus, den Sie entsperren möchten.
- 4 - Drücken Sie **≡** **OPTIONS**, und wählen Sie **Sender freigeben** aus. Drücken Sie dann **OK**.
- 5 - Geben Sie den vierstelligen PIN-Code ein, wenn Sie dazu aufgefordert werden.
- 6 - Drücken Sie **◀** (links), um einen Schritt zurückzugehen, oder drücken Sie **←**, um das Menü zu schließen.

Wenn Sie Sender in einer Senderliste sperren oder entsperren möchten, müssen Sie den PIN-Code

eingeben, bevor Sie die Senderliste schließen.

Drücken Sie in der **Hilfe** die Farbtaste  **Suchbegriffe**, und öffnen Sie **Kindersicherung**, um weitere Informationen zu erhalten.



---

## Berechtigung durch Eltern

Damit Kinder keine Sendungen sehen, die für ihr Alter ungeeignet sind, können Sie eine Altersfreigabe festsetzen.

Digitale Sender haben eine Altersfreigabe in ihre Sendungen integriert. Wenn die Freigabe gleich oder höher als das eingegebene Alter Ihres Kindes ist, wird die entsprechende Sendung gesperrt. Um eine gesperrte Sendung wiederzugeben, müssen Sie zuerst den Code für die **Berechtigung durch Eltern** eingeben.

So setzen Sie eine Altersfreigabe fest:

- 1 - Drücken Sie , wählen Sie **Alle Konfigurationen** aus, und drücken Sie **OK**.
- 2 - Wählen Sie **Kindersicherung** > **Berechtigung durch Eltern**, und drücken Sie **OK**.
- 3 - Geben Sie den vierstelligen Kindersicherungscode ein. Wenn Sie noch keinen Code festgelegt haben, wählen Sie unter **Kindersicherung** die Option **Code festlegen** aus. Geben Sie einen vierstelligen Kindersicherungscode ein, und bestätigen Sie Ihre Eingabe. Sie können jetzt eine Altersfreigabe festlegen.
- 4 - Wählen Sie im Fenster **Berechtigung durch Eltern** das entsprechende Alter, und drücken Sie **OK**.
- 5 - Drücken Sie gegebenenfalls mehrmals  (links), um das Menü zu schließen.

Um die elterliche Altersfreigabe zu deaktivieren, wählen Sie als Alterseinstellung **Keine** aus. In einigen Ländern ist es jedoch vorgeschrieben, eine Altersfreigabe festzulegen.

Für einige Sendeanstalten/Anbieter werden nur Sendungen mit einer höheren Altersfreigabe gesperrt. Die Altersfreigabe ist für alle Sender eingestellt.

---

## Senderoptionen

### Öffnen der Optionen

Beim Fernsehen können Sie einige Optionen festlegen.

Je nach Art des wiedergegebenen Senders (analog oder digital) bzw. je nach Fernseheneinstellungen stehen unterschiedliche Optionen zur Verfügung.

So öffnen Sie das Optionsmenü:

- 1 - Drücken Sie während der Senderwiedergabe

 **OPTIONS** .

2 - Drücken Sie zum Beenden erneut  **OPTIONS**.

---

### Untertitel

#### Einschalten

Drücken Sie zum Einschalten der Untertitel **SUBTITLE**.

Sie können die Untertitel **ein-** oder **ausschalten**. Als Alternative können Sie auch **Automat.** auswählen.

#### Automatisch

Wenn die Sprachinformationen Teil der digitalen Übertragung sind, und die übertragene Sendung nicht in Ihrer Sprache (die im Fernseher eingestellte Sprache) wiedergegeben wird, kann der Fernseher automatisch Untertitel in einer Ihrer bevorzugten Untertitelsprachen anzeigen. Eine dieser Untertitelsprachen muss ebenfalls Teil der Übertragung sein.

Sie können Ihre bevorzugten Untertitelsprachen unter **Untertitelsprache** auswählen.

---

### Untertitel vom Videotext

Wenn Sie zu einem analogen Sender wechseln, müssen Sie die Untertitel für jeden Sender manuell aktivieren.

- 1 - Wechseln Sie zu einem Sender, und drücken Sie **TEXT**, um den Videotext zu öffnen.
- 2 - Geben Sie die Seitennummer für die Untertitel ein, für gewöhnlich **888**.
- 3 - Drücken Sie **TEXT** erneut, um den Videotext zu schließen.

Wenn Sie bei der Wiedergabe dieses analogen Senders im Untertitelmenü **Ein** auswählen, werden die Untertitel, sofern verfügbar, angezeigt.

Um zu erkennen, ob ein Sender analog oder digital ist, wechseln Sie zum Sender, und öffnen Sie den Punkt **Senderinformationen** im Menü  **OPTIONS**.

---

### Untertitelsprache

#### Bevorzugte Untertitelsprachen

Digitale Übertragungen können für eine Sendung mehrere Untertitelsprachen anbieten. Sie können eine bevorzugte und eine alternative Untertitelsprache auswählen. Wenn Untertitel in einer dieser Sprachen zur Verfügung stehen, werden sie vom Fernseher angezeigt.

So legen Sie die bevorzugte und die alternative Untertitelsprache fest:

- 1 - Drücken Sie , wählen Sie **Alle**

Konfigurationen aus, und drücken Sie **OK**.  
2 - Wählen Sie **Region und Sprache > Sprachen > Bevorzugte Untertitelsprache** oder **Alternative Untertitelsprache** aus.  
3 - Wählen Sie die gewünschte Sprache aus, und drücken Sie **OK**.  
4 - Drücken Sie **◀** (links), um einen Schritt zurückzugehen, oder drücken Sie **←**, um das Menü zu schließen.

---

### Auswählen einer Untertitelsprache

Wenn keine der bevorzugten Untertitelsprachen verfügbar sind, können Sie eine andere Untertitelsprache auswählen, sofern verfügbar. Wenn keine Untertitelsprachen verfügbar sind, steht diese Option nicht zur Auswahl zur Verfügung.

So stellen Sie eine Untertitelsprache ein, wenn keine Ihrer ausgewählten Sprachen verfügbar ist:

- 1 - Drücken Sie **≡ OPTIONS**.
- 2 - Wählen Sie **Untertitelsprache** und dann eine der Sprachen als Untertitelsprache aus, die vorübergehend verwendet werden soll.

---

### Audiosprache

#### Bevorzugte Audiosprache

Digitale Übertragungen können für eine Sendung mehrere Audiosprachen (gesprochene Sprachen) anbieten. Sie können eine bevorzugte und eine alternative Audiosprache auswählen. Wenn der Ton in einer dieser Sprachen zur Verfügung steht, wird die Audiosprache automatisch vom Fernseher ausgewählt.

So legen Sie die bevorzugte und die alternative Audiosprache fest:

- 1 - Drücken Sie **⚙**, wählen Sie **Alle Konfigurationen** aus, und drücken Sie **OK**.
- 2 - Wählen Sie **Region und Sprache** und dann **Sprachen > Bevorzugte Audiosprache** oder **Alternative Audiosprache** aus.
- 3 - Wählen Sie die gewünschte Sprache aus, und drücken Sie **OK**.
- 4 - Drücken Sie **◀** (links), um einen Schritt zurückzugehen, oder drücken Sie **←**, um das Menü zu schließen.

---

### Auswählen einer Audiosprache

Wenn keine der bevorzugten Audiosprachen verfügbar ist, können Sie eine andere Audiosprache auswählen, sofern verfügbar. Wenn keine Audiosprachen verfügbar sind, steht diese Option

nicht zur Auswahl zur Verfügung.

So stellen Sie eine Audiosprache ein, wenn keine Ihrer bevorzugten Sprachen verfügbar ist:

- 1 - Drücken Sie **≡ OPTIONS**.
- 2 - Wählen Sie **Audiosprache** und dann die Audiosprache, die vorübergehend verwendet werden soll.

---

### Common Interface

Wenn Sie ein CAM in einem der Common Interface-Steckplätze installiert haben, können Sie CAM- und Betreiberinformationen anzeigen oder bestimmte CAM-bezogene Einstellungen vornehmen.

So zeigen Sie die CAM-Informationen an:

- 1 - Drücken Sie **➡ SOURCES**.
- 2 - Wählen Sie den Sendertyp aus, den Sie für das CAM verwenden, **TV schauen** oder **Wiedergabe über Satellit**.
- 3 - Drücken Sie **≡ OPTIONS**, und wählen Sie **Common Interface**.
- 4 - Wählen Sie den jeweiligen Common Interface-Steckplatz aus, und drücken Sie **▶** (rechts).
- 5 - Wählen Sie den Fernsehbetreiber des CAM aus, und drücken Sie **OK**. Die folgenden Bildschirme stammen vom Fernsehbetreiber.

---

### HbbTV auf diesem Sender

Wenn Sie den Zugriff auf HbbTV-Seiten von bestimmten Sendern aus vermeiden möchten, können Sie die HbbTV-Seiten für diesen Sender blockieren.

- 1 - Schalten Sie zu dem Sender, für den Sie die HbbTV-Seiten blockieren möchten.
- 2 - Drücken Sie **≡ OPTIONS**, wählen Sie **HbbTV auf diesem Sender** aus, und drücken Sie dann **▶** (rechts).
- 3 - Wählen Sie **Aus**, und drücken Sie die Taste **OK**.
- 4 - Drücken Sie **◀** (links), um einen Schritt zurückzugehen, oder drücken Sie **← BACK**, um das Menü zu schließen.

So blockieren Sie HbbTV vollständig auf dem Fernseher:

- 1 - Drücken Sie **⚙**, wählen Sie **Alle Konfigurationen** aus, und drücken Sie **OK**.
- 2 - Wählen Sie **Allgemeine Einstellungen > Erweitert > HbbTV** aus.
- 3 - Wählen Sie **Aus**, und drücken Sie die Taste **OK**.
- 4 - Drücken Sie **◀** (links), um einen Schritt zurückzugehen, oder drücken Sie **← BACK**, um das Menü zu schließen.

---

## Senderinformationen

Sie können die technischen Daten eines bestimmten Senders anzeigen, z. B. digital oder analog, Tonwiedergabe usw.

So zeigen Sie die technischen Daten für einen Sender an:

- 1 - Schalten Sie den Sender ein.
- 2 - Drücken Sie **≡** **OPTIONS**, wählen Sie **Senderinformationen** aus, und drücken Sie **OK**.
- 3 - Um diesen Bildschirm zu schließen, drücken Sie **OK**.

---

## Mono/Stereo

Sie können für den Ton eines analogen Senders Mono bzw. Stereo auswählen.

So wechseln Sie zu Mono bzw. Stereo:

- 1 - Schalten Sie einen analogen Sender ein.
- 2 - Drücken Sie **≡** **OPTIONS**, wählen Sie **Mono/Stereo** aus, und drücken Sie **➤** (rechts).
- 3 - Wählen Sie **Mono** oder **Stereo** aus, und drücken Sie **OK**.
- 4 - Drücken Sie **◀** (links), um einen Schritt zurückzugehen, oder drücken Sie **←** **BACK**, um das Menü zu schließen.

---

## Videoauswahl

Digitale TV-Sender können mehrere Videosignale ausgeben (Multifeed Broadcasts) sowie verschiedene Kameraeinstellungen des gleichen Events oder verschiedene Sendungen auf einem TV-Sender anzeigen. In einer Nachricht wird angezeigt, ob derartige TV-Sender verfügbar sind.

---

## Dual I-II

Wenn ein Audiosignal zwei Audiosprachen beinhaltet, jedoch mindestens eine dieser Sprachen keine Sprachenkennung aufweist, steht diese Funktion zur Verfügung.

---

7.4

## Bevorzugte Sender

---

## Informationen zu bevorzugten Sendern

In einer Favoritensenderliste können Sie alle Sender sammeln, die Sie gerne sehen.

Für jede Art von Tuner – **TV schauen** (Antenne/Kabel – DVB-T/C) oder **Wiedergabe über Satellit** (Satellit – DVB-S) – können Sie vier verschiedene Listen mit bevorzugten Sendern zum einfachen Umschalten erstellen. Sie können jede Favoritenliste individuell benennen. Sender können nur in einer Favoritenliste neu angeordnet werden.

Wenn eine Favoritenliste ausgewählt ist, können Sie mit den Tasten **≡ +** oder **≡ -** nur die in dieser Liste enthaltenen Sender aufrufen.

---

## Erstellen einer Favoritenliste

So erstellen Sie eine Favoritensenderliste:

- 1 - Drücken Sie **TV**, um das Fernsehprogramm wiederzugeben.
- 2 - Drücken Sie **OK**, um die aktuelle Senderliste zu öffnen.
- 3 - Drücken Sie **≡** **OPTIONS**.
- 4 - Wählen Sie **Favoritenliste erstellen** aus, und drücken Sie **OK**.
- 5 - Wählen Sie in der Liste links einen Sender aus, den Sie als Favorit speichern möchten, und drücken Sie **OK**. Die Sender werden in der Liste rechts nach Auswahlreihenfolge gespeichert. Wenn Sie die Auswahl eines Senders rückgängig machen möchten, wählen Sie diesen Sender links in der Liste aus, und drücken Sie erneut **OK**.
- 6 - Wählen Sie dann so viele Sender, wie Sie möchten, als Favoriten aus, und fügen Sie diese zur Liste hinzu.
- 7 - Wenn Sie alle Sender hinzugefügt haben, drücken Sie **←** **BACK**.

Der Fernseher bittet Sie nun, die Favoritenliste umzubenennen. Sie können dafür die Bildschirmtastatur oder die Tastatur auf der Rückseite der Fernbedienung verwenden.

- 1 - Drücken Sie **←** **BACK**, um die Bildschirmtastatur auszublenden.
- 2 - Löschen Sie mithilfe der Tastatur auf der Rückseite der Fernbedienung den aktuellen Namen, und geben Sie einen neuen Namen ein.
- 3 - Drehen Sie anschließend die Fernbedienung um, wählen Sie **Schließen** aus, und drücken Sie **OK**.

Der Fernseher wechselt zur neu erstellen Favoritenliste.

Sie können entweder eine Reihe von Sendern in einem Schritt hinzufügen oder eine Favoritenliste

starten, indem Sie die Senderliste mit allen Sendern kopieren und dann die nicht gewünschten Sender löschen.

Die Sender in der Favoritenliste werden neu nummeriert.

---

## Hinzufügen einer Senderreihe

Um einer Favoritenliste nacheinander mehrere Sender hinzuzufügen, können Sie die Option „Senderauswahl“ verwenden.

So fügen Sie eine Senderreihe hinzu:

- 1 - Öffnen Sie die Favoritenliste, der Sie mehrere Sender hinzufügen möchten.
- 2 - Drücken Sie **≡** **OPTIONS**, wählen Sie **Senderauswahl** aus, und drücken Sie **OK**.
- 3 - Wählen Sie in der Liste links den ersten hinzuzufügenden Sender der Reihe aus, und drücken Sie **OK**.
- 4 - Drücken Sie **▼** (nach unten), um den letzten hinzuzufügenden Sender der Reihe auszuwählen. Die Sender werden links markiert.
- 5 - Drücken Sie **OK**, um diese Senderreihe hinzuzufügen.

Sie können über „Senderauswahl“ auch eine Favoritenliste erstellen.

---

## Umbenennen einer Favoritenliste

Sie können Favoritenlisten umbenennen.

So benennen Sie eine Favoritenliste um:

- 1 - Öffnen Sie die Favoritenliste, die Sie umbenennen möchten.
- 2 - Drücken Sie **≡** **OPTIONS**, wählen Sie **Favoritenliste umbenennen** aus, und drücken Sie **OK**.
- 3 - Drücken Sie **←** **BACK**, um die Bildschirmtastatur auszublenden.
- 4 - Löschen Sie mithilfe der Tastatur auf der Rückseite der Fernbedienung den aktuellen Namen, und geben Sie einen neuen Namen ein.
- 5 - Drehen Sie anschließend die Fernbedienung um, wählen Sie **Schließen** aus, und drücken Sie **OK**.
- 6 - Drücken Sie **←** **BACK**, um die Senderliste zu schließen.

---

## Löschen einer Favoritenliste

Sie können Favoritenlisten löschen.

So löschen Sie eine Favoritenliste:

- 1 - Öffnen Sie die Favoritenliste, die Sie löschen möchten.
- 2 - Drücken Sie **≡** **OPTIONS**, wählen Sie **Favoritenliste löschen** aus, und drücken Sie **OK**.
- 3 - Bestätigen Sie den Löschvorgang.
- 4 - Drücken Sie **←** **BACK**, um die Senderliste zu schließen.

---

## Neuanordnen von Sendern

Sie können die Reihenfolge der Sender in einer Favoritenliste ändern (neu anordnen).

So ändern Sie die Reihenfolge der Sender:

- 1 - Öffnen Sie die Favoritenliste, die Sie neu anordnen möchten.
- 2 - Drücken Sie **≡** **OPTIONS**, wählen Sie **Sender neu anordnen** aus, und drücken Sie **OK**.
- 3 - Wählen Sie in der Favoritenliste den Sender aus, den Sie neu anordnen möchten, und drücken Sie **OK**.
- 4 - Bewegen Sie den Sender mit den Tasten **▲** (nach oben) oder **▼** (nach unten) an die gewünschte Position.
- 5 - Drücken Sie **OK**, um die neue Position zu bestätigen.
- 6 - Sie können so viele Sender wie gewünscht auf gleiche Weise neu anordnen. Schließen Sie anschließend die Favoritenliste mit der Taste **←** **BACK**.

---

7.5

## Text/Videotext

---

### Videotextseiten

Um beim Fernsehen den Text/Videotext zu öffnen, drücken Sie die Taste **TEXT**.

Um den Videotext zu schließen, drücken Sie erneut die Taste **TEXT**.

**Auswählen einer Videotextseite**

So wählen Sie eine Seite aus: . . .

- 1 - Geben Sie die Seitennummer mit den Zifferntasten ein.
- 2 - Verwenden Sie die Pfeiltasten, um zu navigieren.
- 3 - Drücken Sie eine Farbtaste, um eine der farblich gekennzeichneten Optionen am unteren Bildschirmrand zu aktivieren.

**Videotextunterseiten**

Eine Videotextseite kann unter ihrer Seitennummer

mehrere Unterseiten enthalten. Die Nummern der Unterseiten werden auf der Leiste neben der Hauptseitenzahl angezeigt.

Um eine Unterseite auszuwählen, drücken Sie **◀** oder **▶**.

#### T.O.P.- Videotextseiten

Manche Sendeanstalten bieten T.O.P.- Videotext. Um die T.O.P.- Videotextseiten innerhalb des Videotexts zu öffnen, drücken Sie **≡** **OPTIONS**, und wählen Sie T.O.P. Liste aus.

#### Lieblingsseiten

Der Fernseher erstellt eine Liste der letzten zehn Videotextseiten, die Sie geöffnet haben. Sie können diese ganz einfach in der Spalte der bevorzugten Videotextseiten erneut öffnen.

1 - Wählen Sie im Videotext den Stern in der oberen linken Ecke des Bildschirms aus, um die Spalte mit Ihren Lieblingsseiten anzuzeigen.

2 - Drücken Sie **▼** (nach unten) oder **▲** (nach oben), um eine Seitennummer auszuwählen, und drücken Sie **OK**, um die Seite zu öffnen.

Sie können die Liste mit der Option **Lieblingsseiten löschen** leeren.

#### Videotextsuche

Sie können ein Wort auswählen und den Videotext nach diesem Wort durchsuchen.

1 - Öffnen Sie eine Videotextseite, und drücken Sie **OK**.

2 - Wählen Sie mithilfe der Pfeiltasten ein Wort oder eine Zahl aus.

3 - Drücken Sie erneut **OK**, um direkt zur nächsten Stelle mit diesem Wort oder dieser Nummer zu springen.

4 - Drücken Sie erneut **OK**, um zur nachfolgenden Stelle zu springen.

5 - Um die Suche zu beenden, drücken Sie **▲** (nach oben), bis nichts mehr markiert ist.

#### Videotext von einem angeschlossenen Gerät

Einige angeschlossene Geräte, die TV-Sender empfangen, bieten u. U. auch Videotext. So öffnen Sie Videotext von einem angeschlossenen Gerät: . .

1 - Drücken Sie **SOURCES** wählen Sie das Gerät aus, und drücken Sie **OK**.

2 - Drücken Sie während der Wiedergabe auf diesem Gerät die Taste **≡** **OPTIONS**, und wählen Sie **Gerätetasten anzeigen**. Wählen Sie dann **≡**, und drücken Sie **OK**.

3 - Drücken Sie **←** **BACK**, um die Gerätetasten auszublenden.

4 - Um den Videotext zu schließen, drücken Sie erneut **←****BACK**.

#### Digitaler Videotext (nur in Großbritannien)

Einige digitale Sendeanstalten bieten auf ihren

digitalen TV-Sendern einen digitalen Videotext oder interaktives Fernsehen. Die Auswahl und Navigation erfolgt dabei wie im normalen Videotext mit den Ziffern-, Farb- und Pfeiltasten.

Um den Videotext zu schließen, drücken Sie erneut **←****BACK**.

---

## Videotextoptionen

Drücken Sie im Videotext **≡** **OPTIONS**, um Folgendes auszuwählen:

#### • Anhalten der Seite

Hält das automatische Wechseln der Unterseiten an.

#### • Dual Bild/Vollbildschirm

Zeigt das Fernsehprogramm und den Videotext nebeneinander an.

#### • T.O.P. T.O.P.

Um die T.O.P.- Videotext.

#### • Vergrößern

Vergrößert die Videotextseiten, um das Lesen zu erleichtern.

#### • Aufdecken

Blendet verborgene Informationen auf einer Seite ein.

#### • Durchlaufen von Unterseiten

Durchläuft evtl. verfügbare Unterseiten.

#### • Sprache

Schaltet auf die entsprechende Zeichengruppe um, um den Videotext richtig anzuzeigen.

#### • Videotext 2.5

Aktiviert Videotext 2.5 für mehr Farben und bessere Grafiken.

---

## Einrichten des Videotexts

### Videotextsprache

Einige digitale Sender stellen Videotext in verschiedenen Sprachen bereit.

So stellen Sie die bevorzugte und die alternative Videotextsprache ein: . .

1 - Drücken Sie **⚙**, wählen Sie **Alle Konfigurationen** aus, und drücken Sie **OK**.

2 - Wählen Sie **Region** und **Sprache** aus, und drücken Sie **▶** (rechts), um das Menü zu öffnen.

3 - Wählen Sie **Sprache > Bevorzugte**

**Videotextsprache** oder **Alternative**

**Videotextsprache**, und drücken Sie **OK**.

4 - Wählen Sie Ihre bevorzugten Videotextsprachen aus.

5 - Drücken Sie gegebenenfalls mehrmals **◀** (links), um das Menü zu schließen.

### Videotext 2.5

Videotext 2.5 bietet, sofern verfügbar, mehr Farben und bessere Grafiken. Videotext 2.5 ist in der Werksvoreinstellung aktiviert.

So deaktivieren Sie Videotext 2.5:

- 1 - Drücken Sie **TEXT**.
- 2 - Drücken Sie bei geöffnetem Videotext **≡** **OPTIONS**.
- 3 - Klicken Sie auf **Videotext 2.5 > Aus**.
- 4 - Drücken Sie gegebenenfalls mehrmals **◀** (links), um das Menü zu schließen.

---

7.6

## Interactive TV

---

### Informationen über iTV

Mithilfe des interaktiven Fernsehens kombinieren einige digitale Sendeanstalten ihr Standard-Fernsehprogramm mit Informations- oder Unterhaltungsseiten. Auf einigen Seiten können Sie Rückmeldungen zu einer Sendung geben oder an einer Abstimmung teilnehmen, Sie können Online-Einkäufe tätigen oder für eine Video-on-Demand-Sendung bezahlen.

#### HbbTV, MHEG usw. . .

Sendeanstalten nutzen verschiedene interaktive TV-Systeme: HbbTV (Hybrid Broadcast Broadband TV) oder iTV (Interactive TV – MHEG). Interaktives Fernsehen wird teilweise auch als "Digitaler Videotext" oder "Red Button" bezeichnet. Jedes System ist jedoch anders.

Weitere Informationen erhalten Sie auf der Website der jeweiligen Sendeanstalten.

---

### Was Sie benötigen

Interaktives Fernsehen ist nur auf digitalen Fernsehsendern verfügbar. Um die Vorteile des interaktiven Fernsehens vollständig ausschöpfen zu können, muss Ihr Fernseher über einen Hochgeschwindigkeitszugang zum Internet (Breitband) verfügen.

#### HbbTV

Wenn ein Fernsehsender HbbTV-Seiten anbietet, müssen Sie zuerst in den Fernseheinstellungen auf HbbTV schalten, um die Seiten anzusehen.

- 1 - Drücken Sie **⚙**, wählen Sie **Alle Konfigurationen** aus, und drücken Sie **OK**.
- 2 - Wählen Sie **Allgemeine Einstellungen > Erweitert > HbbTV** aus, und drücken Sie **OK**.
- 3 - Wählen Sie **Ein**.
- 4 - Drücken Sie gegebenenfalls mehrmals **◀** (links), um das Menü zu schließen.

Wenn Sie den Zugriff auf HbbTV-Seiten von bestimmten Sendern aus vermeiden möchten,

können Sie die HbbTV-Seiten für diesen Sender blockieren.

- 1 - Schalten Sie zu dem Sender, für den Sie die HbbTV-Seiten blockieren möchten.
- 2 - Drücken Sie **≡** **OPTIONS**, und wählen Sie dann **HbbTV auf diesem Sender**.
- 3 - Wählen Sie **Aus**.

---

### iTV nutzen

#### Öffnen der iTV-Seiten

Bei den meisten Sendern, die HbbTV oder iTV anbieten, können Sie durch Drücken der (roten) Taste **■** oder der Taste **OK** auf die interaktiven Sendungen zugreifen.

#### Navigieren in den iTV-Seiten

Zum Navigieren in den iTV-Seiten können Sie die Pfeil- oder Farbtasten, die Zifferntasten und die Taste **◀** **BACK** verwenden.

Um Videos auf den iTV-Seiten anzusehen, können Sie die Tasten **▶** (Wiedergabe), **⏸** (Pause) und **■** (Stopp) verwenden.

#### Digitaler Videotext (nur in Großbritannien)

Zum Öffnen von digitalem Videotext drücken Sie **TEXT**. Um den Videotext zu schließen, drücken Sie erneut **◀** **BACK**.

#### Schließen der iTV-Seiten

Auf den meisten iTV-Seiten wird angezeigt, mit welcher Taste Sie die Seite schließen können. Wenn Sie nicht möchten, dass eine iTV-Seite geöffnet bleibt, schalten Sie zum nächsten Fernsehsender, und drücken Sie **◀** **BACK**.

---

# TV-Guide

---

## 8.1

### Was Sie benötigen

Im TV-Guide sehen Sie die aktuellen und kommenden Fernsehsendungen Ihrer Sender. Je nachdem, woher der TV-Guide seine Daten bezieht, werden analoge und digitale Sender oder nur digitale Sender angezeigt. Nicht alle Sender stellen Daten für den TV-Guide bereit.

Der Fernseher kann TV-Guide-Daten von auf dem Fernseher installierten Sendern sammeln. Der Fernseher kann keine TV-Guide-Daten von Sendern sammeln, die über einen digitalen Receiver oder Decoder empfangen werden.

---

## 8.2

### TV-Guide-Daten

Der TV-Guide bezieht Informationen (Daten) von Sendeanstalten oder aus dem Internet. In einigen Regionen und für einige Sender sind keine TV-Guide-Daten verfügbar. Der Fernseher kann TV-Guide-Daten von auf dem Fernseher installierten Sendern sammeln. Der Fernseher kann keine TV-Guide-Daten von Sendern sammeln, die über einen digitalen Receiver oder Decoder empfangen werden.

Standardmäßig ist auf dem Fernseher für die Informationen **Von Sendeanstalt** eingestellt.

Wenn die TV-Guide-Daten aus dem Internet stammen, können neben den digitalen Sendern auch analoge Sender aufgeführt werden. Im Menü des TV-Guide wird außerdem ein kleiner Bildschirm mit dem aktuell wiedergegebenen Sender angezeigt.

#### Über das Internet

Wenn Zugriff zum Internet besteht, können Sie den Fernseher so einstellen, dass die TV-Guide-Daten aus dem Internet bezogen werden.

So stellen Sie die TV-Guide-Daten ein:

- 1 - Drücken Sie , wählen Sie **Alle Konfigurationen** aus, und drücken Sie **OK**.
- 2 - Wählen Sie **Allgemeine Einstellungen** aus, und drücken Sie **➤** (rechts), um das Menü zu öffnen.
- 3 - Wählen Sie **Erweitert > TV-Guide > Vom Internet** aus, und drücken Sie **OK**.
- 4 - Drücken Sie gegebenenfalls mehrmals **◀** (links), um das Menü zu schließen.

#### Fehlende Aufnahmen

Wenn einige Aufnahmen in der Liste der Aufnahmen fehlen, haben die TV-Guide-Informationen sich

möglicherweise geändert. Aufnahmen mit der Einstellung **Von Sendeanstalt** werden in der Liste ausgeblendet, wenn Sie die Einstellung zu **Vom Internet** ändern, oder umgekehrt. Möglicherweise hat der Fernseher automatisch einen Wechsel in den Modus **Vom Internet** vorgenommen. Damit die Aufnahmen in der Liste der Aufnahmen verfügbar sind, wechseln Sie zur Einstellung, die zum Zeitpunkt der Aufnahme ausgewählt war.

---

## 8.3

### Verwenden des TV-Guide

#### Öffnen des TV-Guide

Um den TV-Guide zu öffnen, drücken Sie  **TV-GUIDE**. Der TV-Guide zeigt die Sender des ausgewählten Tuners an.

Drücken Sie zum Beenden erneut  **TV GUIDE**.

Wenn Sie den TV-Guide das erste Mal öffnen, durchsucht der Fernseher alle Sender nach Programminformationen. Dies kann einige Minuten dauern. Die Daten des TV-Guide werden auf dem Fernseher gespeichert.

---



#### Einschalten einer Sendung

Vom TV-Guide aus können Sie zu einer derzeit ausgestrahlten Sendung wechseln.

Um zu einer anderen Sendung (einem anderen Sender) zu wechseln, wählen Sie die entsprechende Sendung aus, und drücken Sie **OK**.

#### Anzeigen von Informationen zur Sendung

So rufen Sie Informationen zur ausgewählten Sendung auf:

- 1 - Drücken Sie  **INFO**.
- 2 - Drücken Sie  **BACK**, um den Bildschirm zu schließen.

---

#### Ändern der Tagauswahl

Im TV-Guide werden alle Sendungen angezeigt, die in den nächsten (maximal 8) Tagen ausgestrahlt werden.

Drücken Sie die Farbtaste  **Tag**, und wählen Sie den gewünschten Tag aus.





---

## Aktivieren einer Erinnerung



Sie können eine Erinnerung für eine Sendung einrichten. Eine Meldung benachrichtigt Sie, sobald Ihre Sendung beginnt. Sie können dann direkt zum entsprechenden Sender wechseln.

Im TV-Guide werden Sendungen, für die eine Erinnerung eingerichtet wurde, mit  (Uhr) markiert.

So richten Sie eine Erinnerung ein:

- 1 - Drücken Sie  TV GUIDE, und wählen Sie eine kommende Sendung aus.
- 2 - Drücken Sie  OPTIONS .
- 3 - Wählen Sie **Erinnerung festlegen** aus, und drücken Sie **OK**.
- 4 - Drücken Sie  BACK, um das Menü zu schließen.

So löschen Sie eine Erinnerung:



- 1 - Drücken Sie  TV GUIDE, und wählen Sie eine Sendung aus, für die Sie eine Erinnerung eingerichtet haben.
- 2 - Drücken Sie  OPTIONS .
- 3 - Wählen Sie **Erinnerung löschen** aus, und drücken Sie **OK**.
- 4 - Drücken Sie  BACK, um das Menü zu schließen.

---

## Nach Genre suchen

Sofern entsprechende Daten zur Verfügung stehen, können Sie das Fernsehprogramm nach Genre durchsuchen, wie Filme, Sport usw.

So suchen Sie nach Sendungen nach Genre:

- 1 - Drücken Sie  TV GUIDE.
- 2 - Drücken Sie  OPTIONS .
- 3 - Wählen Sie **Nach Genre suchen** aus, und drücken Sie **OK**.
- 4 - Wählen Sie das gewünschte Genre aus, und drücken Sie **OK**. Es wird eine Liste der gefundenen Sendungen angezeigt.
- 5 - Sie können für eine ausgewählte Sendung Erinnerungen festlegen oder eine Aufnahme programmieren.
- 6 - Drücken Sie  BACK, um das Menü zu schließen.

---





## Erinnerungsliste

Sie können Ihre eingerichteten Erinnerungen als Liste anzeigen.

### Erinnerungsliste

So öffnen Sie die Erinnerungsliste:

- 1 - Drücken Sie  TV GUIDE.

- 2 - Drücken Sie die Farbtaste  **Aufnahmen** .
- 3 - Wählen Sie oben im Bildschirm  **Vorprogrammiert** aus, und drücken Sie **OK**.
- 4 - Wählen Sie in der Liste der vorprogrammierten Aufnahmen und Erinnerungen die Registerkarte **Erinnerungen** aus, und drücken Sie **OK**, um nur die Erinnerungen anzuzeigen.
- 5 - Drücken Sie die Farbtaste  **Entfernen** , um die ausgewählte Erinnerung zu entfernen. Drücken Sie die Farbtaste  **Aufnahme** , um die ausgewählte Sendung aufzunehmen.
- 6 - Drücken Sie  BACK, um das Menü zu schließen.



---

## Einrichten von Aufnahmen



Sie können über den TV-Guide Aufnahmen einrichten\*.

Sendungen, für die eine Aufnahme vorprogrammiert wurde, werden im TV-Guide mit  (roter Punkt) markiert.

So nehmen Sie eine Sendung auf:

- 1 - Drücken Sie  TV GUIDE, und wählen Sie eine kommende oder laufende Sendung aus.
- 2 - Drücken Sie die Farbtaste  **Aufnahme** .
- 3 - Drücken Sie  BACK, um das Menü zu schließen.

So brechen Sie eine Aufnahme ab:

- 1 - Drücken Sie  TV GUIDE, und wählen Sie die Sendung aus, für die Sie eine Aufnahme eingerichtet haben.
- 2 - Drücken Sie die Farbtaste  **Aufn. löschen** .
- 3 - Drücken Sie  BACK, um das Menü zu schließen.

\*Weitere Informationen finden Sie im Kapitel **Pause TV und Aufnahmen**.

# Aufnahmen und Pause TV

## Aufnahmen

### Was Sie benötigen

Sie können eine digitale Fernsehübertragung aufnehmen und später ansehen.

Zum Aufnehmen einer Fernsehsendung benötigen Sie Folgendes:

- eine verbundene USB-Festplatte, die auf diesem Fernseher formatiert wurde
- digitale Fernsehsender auf diesem Fernseher
- Senderinformationen für den am Bildschirm angezeigten TV-Guide
- eine zuverlässige Einstellung der Uhrzeit. Wenn Sie die Uhrzeit des Fernsehers manuell einstellen, kann bei der Aufnahme möglicherweise ein Fehler auftreten.

Sie können keine Aufnahme starten, wenn Sie Pause TV verwenden.

Einige digitale Fernsehanbieter erlauben die Senderaufnahme nicht.

Drücken Sie zur Anzeige weiterer Informationen zum Verbinden einer USB-Festplatte in der **Hilfe** die Farbtaste **Suchbegriffe**, und öffnen Sie **USB-Festplatte, Installation**.

### Aufnehmen einer Sendung

#### Jetzt aufnehmen

Um die derzeit wiedergegebene Sendung aufzunehmen, drücken Sie auf der Fernbedienung **(Aufnahme)**. Die Aufnahme wird sofort gestartet.

Um die Aufnahme zu beenden, drücken Sie **(Stopp)**.

Wenn TV-Guide-Daten verfügbar sind, wird die derzeit wiedergegebene Sendung ab dem Moment aufgenommen, zu dem Sie die Aufnahmetaste gedrückt haben, bis die Sendung zu Ende ist. Wenn keine TV-Guide-Daten verfügbar sind, wird die Aufnahme nur 30 Minuten durchgeführt. Sie können das Ende der Aufnahme in der Liste der **Aufnahmen** anpassen.

### Aufnahme programmieren

Sie können die Aufnahme von Sendungen programmieren, die noch am selben Tag oder einige Tage später (bis zu 8 Tage später) ausgestrahlt werden. Der Fernseher verwendet die Daten aus dem TV-Guide für den Beginn und das Ende der Aufnahme.

So nehmen Sie eine Sendung auf:

- 1 - Drücken Sie **TV GUIDE**.
- 2 - Wählen Sie im TV-Guide den Sender und die aufzunehmende Sendung aus. Drücken Sie **>** (rechts) oder **<** (links), um durch die Sendungen eines Senders zu blättern. Drücken Sie die Farbtaste **Tag**, um den gewünschten Tag auszuwählen.
- 3 - Drücken Sie bei markierter Sendung die Farbtaste **Aufnahme**. Die Aufnahme der Sendung ist nun programmiert. Wenn Aufnahmen programmiert werden, die sich zeitlich überschneiden, wird automatisch eine Warnmeldung eingeblendet. Wenn Sie eine Aufnahme programmieren möchten, die in Ihrer Abwesenheit erfolgen soll, muss der Fernseher im Standby-Modus und die USB-Festplatte eingeschaltet bleiben.
- 4 - Der Fernseher fügt am Ende der Sendung eine Toleranzzeit hinzu. Sie können diese Toleranz unter **Autom. Endtoleranz** anpassen.
- 5 - Drücken Sie **BACK**, um das Menü zu schließen.

### Liste der Aufnahmen

Sie können Ihre Aufnahmen in der Liste der Aufnahmen anzeigen und verwalten. Neben der Liste der Aufnahmen gibt es eine separate Liste für geplante Aufnahmen und Erinnerungen.

So öffnen Sie die Liste der Aufnahmen:

- 1 - Drücken Sie **TV GUIDE**.
- 2 - Drücken Sie die Farbtaste **Aufnahmen**.
- 3 - Wählen Sie in der Liste der Aufnahmen die Registerkarten **Neu**, **Angesehen** oder **Abgelaufen** aus, und drücken Sie **OK**, um Ihre Ansicht filtern.
- 4 - Wenn eine Aufnahme in der Liste ausgewählt ist, können Sie die Aufnahme mit der Farbtaste **Entfernen** entfernen oder eine laufende Aufnahme mit der Farbtaste **Aufnahme abbrechen** abbrechen. Sie können eine Aufnahme mit der Farbtaste **Umbenennen** umbenennen.
- 5 - Drücken Sie **BACK**, um das Menü zu schließen.

Sender können einschränken, wie lange eine Aufnahme angesehen werden kann. Wenn dieser Zeitraum abläuft, wird die Aufnahme als "Abgelaufen" markiert. Eine Aufnahme in der Liste zeigt u. U. die Anzahl der Tage an, bevor sie abläuft.

Wenn eine programmierte Aufnahme vom Sender abgewiesen oder die Übertragung unterbrochen wurde, wird die Aufnahme als **Fehlgeschlagen** markiert.

---

### Aufnahmekonflikte

Wenn zwei geplante Aufnahmen zeitlich überlappen, tritt ein Aufnahmekonflikt auf. Um einen Aufnahmekonflikt zu lösen, können Sie die Start- und Endzeit einer oder beider geplanten Aufnahmen anpassen.

So passen Sie die Start- oder Endzeit einer geplanten Aufnahme an:

- 1 - Drücken Sie **TV GUIDE**.
- 2 - Drücken Sie die Farbtaste **Aufnahmen**.
- 3 - Wählen Sie oben im Bildschirm **Vorprogrammiert** aus, und drücken Sie **OK**.
- 4 - Wählen Sie in der Liste der vorprogrammierten Aufnahmen und Erinnerungen die Registerkarte **Aufnahmen** aus, und drücken Sie **OK**, um nur die geplanten Aufnahmen anzuzeigen.
- 5 - Wählen Sie die geplante Aufnahme aus, die mit einer anderen geplanten Aufnahme in Konflikt steht, und drücken Sie die Farbtaste **Uhrzeit einstellen**.
- 6 - Wählen Sie die Start- oder Endzeit aus, und ändern Sie die Uhrzeit mit den Tasten **▲** (nach oben) oder **▼** (nach unten). Wählen Sie **Übern.** aus, und drücken Sie **OK**.
- 7 - Drücken Sie **← BACK**, um das Menü zu schließen.

---

### Autom. Endtoleranz

Sie können die Zeittoleranz einstellen, die der Fernseher automatisch an das Ende jeder geplanten Aufnahme hinzufügt.

So stellen Sie die automatische Endzeit-Toleranz ein:

- 1 - Drücken Sie **TV GUIDE**.
- 2 - Drücken Sie **OPTIONS**, und wählen Sie **Autom. Endtoleranz** aus. Drücken Sie dann **OK**.
- 3 - Drücken Sie **▲** (nach oben) oder **▼** (nach unten), und drücken Sie dann **OK**, um die Zeittoleranz einzustellen, die automatisch an eine Aufnahme hinzugefügt werden soll. Sie können bis zu 45 Minuten zu einer Aufnahme hinzufügen.
- 4 - Drücken Sie **← BACK**, um das Menü zu schließen.

---

### Manuelle Aufnahme

Sie können eine Aufnahme programmieren, die nicht mit einem TV-Programm verbunden ist. Sie stellen den Tuner-Typ, Sender sowie die Start- und Endzeit

selbst ein.

So programmieren Sie eine Aufnahme manuell:

- 1 - Drücken Sie **TV GUIDE**.
- 2 - Drücken Sie die Farbtaste **Aufnahmen**.
- 3 - Wählen Sie oben im Bildschirm **Vorprogrammiert** aus, und drücken Sie **OK**.
- 4 - Drücken Sie **OPTIONS**, wählen Sie **Programmieren** aus, und drücken Sie **OK**.
- 5 - Wählen Sie den Tuner aus, von dem Sie aufnehmen möchten, und drücken Sie **OK**.
- 6 - Wählen Sie den Sender aus, den Sie aufnehmen möchten, und drücken Sie **OK**.
- 7 - Wählen Sie den Tag der Aufnahme aus, und drücken Sie **OK**.
- 8 - Legen Sie die Start- und Endzeit der Aufnahme fest. Wählen Sie eine Schaltfläche aus, und verwenden Sie die Tasten **▲** (nach oben) oder **▼** (nach unten), um die Stunden und Minuten einzustellen.
- 9 - Wählen Sie **Programmieren** aus, und drücken Sie **OK**, um die manuelle Aufnahme zu programmieren.

Die Aufnahme wird in die Liste der geplanten Aufnahmen und Erinnerungen angezeigt.

---

### Fernsehen bei gleichzeitiger Aufnahme

Ihr Fernseher ist mit zwei Tunern ausgestattet: ein Tuner zum Ansehen eines Senders und ein zweiter Tuner zum Aufnehmen eines anderen Senders zur gleichen Zeit. Die Sender, die zur Wiedergabe während einer Aufnahme zur Verfügung stehen, sind jedoch von den Einstellungen zum Senderempfang abhängig.

Diese Sender können Sie während einer Aufnahme ansehen:

Wenn Sie 1 CAM zum Entschlüsseln verschlüsselter Sender verwenden, können Sie nur Sender ansehen, die nicht entschlüsselt werden müssen, sowie den aufgenommenen Sender.

Wenn Sie 2 CAMs zum Entschlüsseln verschlüsselter Sender verwenden und beide Smart Cards identische Zugriffsrechte besitzen, können Sie alle Sender, einschließlich des aufgenommenen, ansehen.

Wenn Sie 2 CAMs mit unterschiedlichen Zugriffsrechten verwenden, können Sie nur die Sender des CAM mit den wenigsten Zugriffsrechten sowie den aufgenommenen Sender ansehen.

Wenn Sie ein Unicable-System verwenden und nur 1 Benutzerband verfügbar ist, können Sie nur die Sender ansehen, die nicht entschlüsselt werden müssen, sowie den aufgenommenen Sender.



Um weitere Informationen zu erhalten, drücken Sie in der **Hilfe** die Farbtaste **Suchbegriffe**, und öffnen

Sie Smart Card, CAM.

---

## Wiedergeben von Aufnahmen

So geben Sie eine Aufnahme wieder:

- 1 - Drücken Sie  TV GUIDE.
- 2 - Drücken Sie die Farbtaste  Aufnahmen .
- 3 - Wählen Sie in der Liste der Aufnahmen die gewünschte Aufnahme aus, und drücken Sie **OK**, um sie anzusehen.
- 4 - Sie können die Tasten **||** (Pause), **▶** (Wiedergabe), **◀◀** (Rücklauf), **▶▶** (Vorlauf) oder **■** (Stopp) verwenden.
- 5 - Drücken Sie  EXIT, um wieder fernzusehen.

---

9.2

## Pause TV

---

### Was Sie benötigen

Sie können eine digitale Fernsehübertragung anhalten und zu einem späteren Zeitpunkt weiter ansehen.

Zum Anhalten einer Fernsehsendung benötigen Sie Folgendes:

- eine verbundene USB-Festplatte, die auf diesem Fernseher formatiert wurde
- digitale Fernsehsender auf diesem Fernseher
- Senderinformationen für den am Bildschirm angezeigten TV-Guide

Wenn die USB-Festplatte angeschlossen und formatiert ist, speichert der Fernseher ununterbrochen die aktuell wiedergegebene Fernsehübertragung. Wenn Sie umschalten, wird die Übertragung des vorherigen Senders gelöscht. Wenn Sie den Fernseher in den Standby-Modus schalten, wird die Übertragung ebenfalls gelöscht.

Während der Aufnahme können Sie Pause TV nicht verwenden.

Drücken Sie zur Anzeige weiterer Informationen in der **Hilfe** die Farbtaste  **Suchbegriffe** , und öffnen Sie **USB-Festplatte, Installation**.

---

## Anhalten einer Sendung

So halten Sie eine Übertragung an und setzen deren Wiedergabe fort:

Um eine Übertragung anzuhalten, drücken Sie **||** (Pause). Am unteren Bildschirmrand wird kurz eine Fortschrittsanzeige angezeigt.

Um die Fortschrittsanzeige aufzurufen, drücken Sie erneut **||** (Pause).

Um die Wiedergabe fortzusetzen, drücken Sie **▶** (Wiedergabe).

Drücken Sie bei eingblendeter Fortschrittsanzeige **◀◀** (Rücklauf) oder **▶▶** (Vorlauf), um auszuwählen, wo Sie mit der Wiedergabe der angehaltenen Übertragung beginnen möchten. Die Geschwindigkeit können Sie durch mehrmaliges Drücken dieser Tasten anpassen.

Sie können eine Übertragung bis zu 90 Minuten lang anhalten.

Um zurück zur Live-Fernsehübertragung zu schalten, drücken Sie **■** (Stopp).

---

## Erneute Wiedergabe

Da der Fernseher die aktuell wiedergegebene Übertragung speichert, können Sie meist einige Sekunden der Übertragung erneut wiedergeben.

So spielen Sie eine aktuell wiedergegebene Übertragung erneut ab:

- 1 - Drücken Sie **||** (Pause).
- 2 - Drücken Sie **◀◀** (Rücklauf). Sie können wiederholt **◀◀** drücken, um den Punkt auszuwählen, ab dem Sie die pausierte Übertragung ansehen möchten. Die Geschwindigkeit können Sie durch mehrmaliges Drücken dieser Tasten anpassen. Irgendwann erreichen Sie den Beginn des Übertragungsspeichers oder die maximale Zeitspanne.
- 3 - Drücken Sie **▶** (Wiedergabe), um die Übertragung erneut anzusehen.
- 4 - Drücken Sie **■** (Stopp), um die Live-Übertragung anzusehen.

# Top Picks

## 10.1

### Informationen zu Top Picks



Mit  TOP PICKS empfiehlt Ihnen der Fernseher derzeit laufende Fernsehsendungen, die aktuellsten Leihvideos sowie Online-TV-Dienste. Vergessen Sie nicht, die Nutzungsbedingungen zu akzeptieren. Um Top Picks verwenden zu können, muss der Fernseher mit dem Internet verbunden sein.

Die Top Picks-Informationen und -Dienste sind nur in ausgewählten Ländern verfügbar.

#### Nutzungsbedingungen

Wenn Sie diese Empfehlungen erhalten möchten, müssen Sie auf dem Fernseher den Nutzungsbedingungen zustimmen. Um personalisierte Empfehlungen auf Basis Ihrer Fernsehgewohnheiten zu erhalten, muss das Kontrollkästchen für die persönlichen Empfehlungen aktiviert sein.

So stimmen Sie den Nutzungsbedingungen zu und willigen ein, persönliche Empfehlungen zu erhalten:

- 1 - Drücken Sie  TOP PICKS.
- 2 - Drücken Sie , wählen Sie Nutzungsbedingungen aus, und drücken Sie OK.
- 3 - Wählen Sie (... ..), und drücken Sie OK.
- 4 - Drücken Sie  BACK.

## 10.2

### Jetzt auf Ihrem Fernseher

#### Informationen zu Jetzt im TV

Mit  Jetzt im TV empfiehlt der Fernseher die zehn beliebtesten derzeit gezeigten Sendungen.

Der Fernseher empfiehlt Sendungen, die entweder gerade laufen oder innerhalb der nächsten 15 Minuten starten. Die empfohlenen Programme werden aus den installierten Sendern ausgewählt. Die Auswahl wird aus den Sendern für Ihr Land getroffen. Mit Jetzt im TV können Sie zudem personalisierte Empfehlungen erhalten. Diese basieren auf den Sendungen, die Sie regelmäßig sehen.

So erhalten Sie die Informationen "Jetzt im TV":

- Die "Jetzt im TV"-Informationen müssen in Ihrem Land verfügbar sein.
- Auf dem Fernseher müssen Sender installiert sein.
- Der Fernseher muss dabei mit dem Internet verbunden sein.
- Für die Uhr des Fernsehers muss die Einstellung

"Automatisch" oder "Landesabhängig" festgelegt sein.



• Sie müssen die Nutzungsbedingungen akzeptieren (Sie haben dies möglicherweise schon getan, als Sie die Internetverbindung hergestellt haben.)

Das Symbol  wird nur oben im Bildschirm angezeigt, wenn "Jetzt im TV"-Informationen vorliegen.

Der Fernseher speichert keine vergangenen Empfehlungen.

### Verwenden von Jetzt im TV

So öffnen Sie "Jetzt im TV":

- 1 - Drücken Sie  TOP PICKS, um das Top Picks-Menü zu öffnen.
- 2 - Wählen Sie  Jetzt im TV oben im Bildschirm aus, und drücken Sie OK.
- 3 - Drücken Sie , um den Bildschirm zu schließen.

Wenn Sie Jetzt im TV öffnen, kann der Fernseher einige Augenblicke benötigen, um die Seiteninformationen zu aktualisieren.

In "Jetzt im TV" können Sie Folgendes tun:

- Wählen Sie ein Sendungssymbol aus, drücken Sie OK, um zur laufenden Sendung zu schalten.
- Wählen Sie das Symbol einer geplanten Sendung aus, und drücken Sie OK, um bereits jetzt zum entsprechenden Sender zu schalten.

Mithilfe der Farbtasten auf der Fernbedienung können Sie eine Aufnahme starten, beenden oder entfernen. Sie können zudem eine Erinnerung einrichten oder entfernen, die Sie über den Start einer Sendung informiert.

Um "Jetzt im TV" ohne Wechseln zu einem anderen Sender zu verlassen, drücken Sie  BACK.

## 10.3

### Sendung verpasst?

#### Informationen zu TV on Demand

Mit  Sendung verpasst? können Sie Ihre liebsten Fernsehsendungen dann ansehen, wenn Sie Zeit dafür haben. Dieser Dienst wird auch Catch Up TV, Replay TV oder Online TV genannt. Sendungen, die über "Sendung verpasst?" verfügbar sind, können kostenlos abgerufen werden.





Sie können von "Sendung verpasst?" personalisierte Empfehlungen auf Basis der Fernseherinstallation und Ihrer regelmäßig gesehenen Sendungen erhalten.

Das Symbol  wird nur oben im Bildschirm angezeigt, wenn "Sendung verpasst?" verfügbar ist.



---

## Informationen zu "Sendung verpasst?"

So öffnen Sie "Sendung verpasst?":

- 1 - Drücken Sie  TOP PICKS, um das Top Picks-Menü zu öffnen.
- 2 - Wählen Sie  Sendung verpasst? oben im Bildschirm aus, und drücken Sie OK.
- 3 - Drücken Sie  (nach unten), um die Seite im Vollbildmodus anzuzeigen.
- 4 - Sie können eine bestimmte Sendeanstalt auswählen, falls mehrere verfügbar sind.
- 5 - Wählen Sie ein Sendungssymbol aus, und drücken Sie zum Starten der Wiedergabe OK.
- 6 - Drücken Sie  BACK, um den Bildschirm zu schließen.

Wenn Sie **Sendung verpasst?** öffnen, kann der Fernseher einige Augenblicke benötigen, um die Seiteninformationen zu aktualisieren.

Sobald eine Sendung gestartet ist, können Sie die Tasten  (Wiedergabe) und  (Pause) verwenden.

---

10.4

## Video-on-Demand

---

### Informationen zu Video on Demand

Mit  Video on Demand können Sie von einem Online-Videoshop Filme ausleihen.

Sie können Video on Demand so einstellen, dass Sie personalisierte Filmempfehlungen auf Basis Ihres Landes, der Fernseherinstallation und der regelmäßig von Ihnen gesehenen Sendungen erhalten.

Das Symbol  wird nur oben im Bildschirm angezeigt, wenn Video on Demand verfügbar ist.

#### Bezahlung

Wenn Sie einen Film ausleihen oder kaufen, können Sie den Videoshop sicher per Kreditkarte bezahlen. Bei den meisten Videoshops müssen Sie beim ersten Besuch ein Konto erstellen.



#### Internetverkehr

Durch das häufige Streamen von Videos wird möglicherweise Ihre monatliche Nutzungsgrenze für das Internet überschritten.

---

## Verwenden von Video on Demand



So öffnen Sie Video on Demand:

- 1 - Drücken Sie  TOP PICKS, um das Top Picks-Menü zu öffnen.
- 2 - Wählen Sie  Video on Demand oben im Bildschirm aus, und drücken Sie OK.
- 3 - Wählen Sie mit den Navigationstasten ein Filmposter aus.
- 4 - Drücken Sie  BACK, um den Bildschirm zu schließen.

Wenn Sie **Video on Demand** öffnen, kann der Fernseher einige Augenblicke benötigen, um die Seiteninformationen zu aktualisieren.

Sie können einen bestimmten Videoshop auswählen, wenn mehrere verfügbar sind.

So leihen Sie einen Film aus:

- 1 - Navigieren Sie zu einem Filmposter. Nach ein paar Sekunden wird eine kurze Zusammenfassung angezeigt.
- 2 - Drücken Sie OK, um die Filmseite des Videoshops zu öffnen und eine Inhaltszusammenfassung des Films anzuzeigen.
- 3 - Bestätigen Sie Ihre Bestellung.
- 4 - Nehmen Sie die Bezahlung auf dem Fernseher vor.
- 5 - Starten Sie die Wiedergabe. Zur Auswahl stehen die Tasten  (Wiedergabe) und  (Pause).

# Home-Menü

## Informationen zum Home-Menü

Um von allen Vorteilen, die Ihr Android-Fernseher bietet, profitieren zu können, ist eine Verbindung des Fernsehers mit dem Internet erforderlich.

Wie auf Ihrem Android-Smartphone oder -Tablet ist das Home-Menü die Steuerzentrale des Fernsehers. Vom Home-Menü aus können Sie Anwendungen starten, zu einem bestimmten Sender wechseln, einen Film ausleihen, eine Website starten oder zu einem angeschlossenen Gerät wechseln. Je nach Land und Konfiguration Ihres Fernsehers kann das Home-Menü unterschiedliche Elemente enthalten.

Das Home-Menü ist in Zeilen gegliedert ...

### Empfehlungen

In der ersten Zeile werden beliebte Videos, Musikvideos oder Interneteinträge vorgeschlagen. Sie können die Privatsphäreneinstellungen in den Nutzungsbedingungen anpassen, um Vorschläge auf Grundlage Ihrer persönlichen Fernsehgewohnheiten zuzulassen.

### Philips Collection

Diese Zeile enthält Vorschläge von Apps.

### Apps

Die Zeile "Apps" enthält alle Apps, die auf dem Fernseher vorinstalliert sind, sowie Apps, die Sie von Google Play heruntergeladen haben. In dieser Zeile finden Sie außerdem die Apps für den Fernseher wie **TV schauen**, **Quellen**, **Medien** usw. Apps, die Sie kürzlich aufgerufen haben, werden vor der Zeile angezeigt.

### Spiele

Von hier aus können Sie Spiele auf dem Fernseher starten. Wenn Sie ein Spiel herunterladen, wird es in dieser Zeile angezeigt.



### Einstellungen

Von hier aus können Sie ausgewählte Einstellungen öffnen. Um jedoch alle Einstellungen anzuzeigen, drücken Sie  **SETTINGS**, und wählen Sie **Alle Einstellungen** aus. Sie können von hier außerdem die **Hilfe** aufrufen.

Siehe auch: [www.support.google.com/androidtv](http://www.support.google.com/androidtv)

## Öffnen des Home-Menüs

Öffnen des Home-Menü und Öffnen eines Elements ...

- 1 - Drücken Sie  **HOME**.
- 2 - Wählen Sie ein Element aus, und drücken Sie **OK**, um es zu öffnen oder zu starten.
- 3 - Drücken Sie  **BACK**, um das Home-Menü zu schließen, ohne ein Element zu öffnen.

## Suche und Sprachsuche

Sie können mit dem Symbol  im Home-Menü nach Videos, Musik oder anderen Inhalten im Internet suchen. Sie können die Sprachsuche verwenden oder eintippen, was Sie suchen.

Drücken Sie in der **Hilfe** die Farbtaste  **Suchbegriffe**, und öffnen Sie **Sprachsuche**, um weitere Informationen zu erhalten.

## Eingeschränktes Profil

Schränken Sie die Verwendung bestimmter Apps durch Umschalten des Fernsehers zu einem eingeschränkten Profil ein. Dieses eingeschränkte Profil erlaubt nur die Verwendung von Apps, die Sie ausgewählt haben. Sie können dieses Profil nur durch die Eingabe eines PIN-Codes verlassen.

Wenn der Fernseher auf ein eingeschränktes Profil geschaltet ist, ist Folgendes nicht möglich:

- Suchen oder Öffnen von Apps, die als "Nicht erlaubt" markiert sind
- Zugriff auf den Google Play Store
- Käufe über Google Play Filme & TV oder Google Play Games
- Verwenden von Apps von Drittanbietern, die keine Google-Anmeldung verwenden

Wenn der Fernseher auf ein eingeschränktes Profil eingestellt ist, ist Folgendes möglich:

- Ansehen bereits geliehener oder erworbener Inhalte von Google Play Filme & TV
- Spielen bereits erworbener und installierter Spiele von Google Play Games
- Zugriff auf folgende Einstellungen: WiFi-Netzwerk, Sprache sowie Seh- und Hörhilfen
- Bluetooth-Zubehör hinzufügen

Sie bleiben bei Ihrem Fernseher mit dem Google-Konto angemeldet. Die Verwendung eines eingeschränkten Profils ändert nicht das Google-Konto.

# TV-Menü

---

## Info zum TV-Menü

Wenn der Fernseher nicht mit dem Internet verbunden werden kann, können Sie das **TV-Menü** als Home-Menü verwenden.

Im TV-Menü finden Sie alle TV-Funktionen.

## Öffnen des TV-Menüs

So öffnen Sie das TV-Menü und ein Element:

- 1 - Drücken Sie , um das TV-Menü zu öffnen.
- 2 - Wählen Sie ein Element aus, und drücken Sie **OK**, um es zu öffnen oder zu starten.
- 3 - Drücken Sie **← BACK**, um das TV-Menü zu schließen, ohne ein Element zu öffnen.



# Netflix

Wenn Sie ein Netflix-Abonnement besitzen, können Sie Netflix auf diesem Fernseher genießen. Der Fernseher muss mit dem Internet verbunden sein.

Drücken Sie zum Öffnen von Netflix **NETFLIX**, um die Netflix-App zu öffnen. Sie können Netflix sofort über einen Fernseher im Standby-Betrieb öffnen.

[www.netflix.com](http://www.netflix.com)



# Quellen

## 14.1

### Wechseln zu einem TV-Eingang

In der Quellenliste können Sie zu jedem TV-Eingang wechseln. Wechseln Sie zu einem Tuner, um fernzusehen, öffnen Sie die Inhalte eines verbundenen USB-Flashlaufwerks, oder sehen Sie sich die Aufnahmen an, die auf einer verbundenen USB-Festplatte gespeichert haben. Sie können zu Ihren verbundenen Geräten wechseln, um deren Sendungen anzuschauen, oder zu einem Digitalreceiver oder einem Blu-ray Disc-Player wechseln.

So wechseln Sie zu einem TV-Eingang:

- 1 - Drücken Sie  **SOURCES**, um das Quellenmenü zu öffnen.
- 2 - Wählen Sie den gewünschten TV-Eingang aus, und drücken Sie **OK**. Der Fernseher gibt das Programm des Geräts wieder.
- 3 - Drücken Sie erneut  **SOURCES**, um das Menü ohne Wechsel zu einem TV-Eingang zu schließen.

#### Wiedergabe per Tastendruck

Selbst wenn sich der Fernseher im Standby-Modus befindet, können Sie mithilfe der Fernbedienung des Fernsehers zu einem Disc-Player wechseln.



Um einen Disc-Player und den Fernseher aus dem Standby-Modus einzuschalten und sofort die Wiedergabe der Disc zu starten, drücken Sie auf der Fernbedienung des Fernsehers die Taste  (Wiedergabe). Das Gerät muss über ein HDMI-Kabel angeschlossen sein, und bei Fernseher und Gerät muss die HDMI-CEC-Funktion aktiviert sein.

## 14.2

### Optionen für einen TV-Eingang

Einige TV-Eingangsgeräte bieten bestimmte Einstellungen.

So stellen Sie die Optionen für einen bestimmten TV-Eingang ein:

- 1 - Drücken Sie  **SOURCES**.
- 2 - Wählen Sie den TV-Eingang in der Liste aus, und drücken Sie **OK**.
- 3 - Drücken Sie  **OPTIONS**. Sie können die Optionen für den ausgewählten TV-Eingang hier einstellen.
- 4 - Drücken Sie erneut  **OPTIONS**, um das Menü

zu schließen.

Mögliche Optionen:

#### Steuerungen

Mit dieser Option können Sie das angeschlossene Gerät über die Fernbedienung des Fernsehers bedienen. Das Gerät muss über ein HDMI-Kabel angeschlossen sein, und bei Fernseher und Gerät muss die HDMI-CEC-Funktion aktiviert sein.

#### Geräteinformationen

Öffnen Sie diese Option zum Anzeigen von Informationen auf dem angeschlossenen Gerät.

## 14.3

### Gerätename und -typ





Wenn Sie ein neues Gerät mit dem Fernseher verbinden und der Fernseher das Gerät findet, können Sie ein für den Gerätetyp passendes Symbol zuweisen. Wenn Sie ein Gerät mit einem HDMI-Kabel und HDMI CEC verbinden, erkennt der Fernseher den Gerätetyp automatisch, und das Gerät erhält ein passendes Symbol.

Mit dem Gerätetyp werden Bild- und Toneinstellungen, die Auflösung, spezielle Einstellungen oder die Position innerhalb des Quellenmenüs festgesetzt. Sie müssen sich keine Gedanken über die idealen Einstellungen machen.

#### Umbenennen oder Typ ändern



Sie können jederzeit den Namen oder den Typ eines angeschlossenen Geräts ändern. Suchen Sie im Quellenmenü nach dem Symbol  rechts neben dem Gerätenamen. Einige TV-Eingangsquellen erlauben keine Namensänderung.

#### So ändern Sie den Gerätetyp:

- 1 - Wählen Sie das Gerät im Quellenmenü aus.
- 2 - Drücken Sie  (rechts), um das Symbol  auszuwählen, und drücken Sie **OK**.
- 3 - Drücken Sie  **BACK**, um die Bildschirmtastatur auszublenden.
- 4 - Drücken Sie  (nach unten), um alle verfügbaren Gerätetypen zu suchen. Wählen Sie den gewünschten Typ aus, und drücken Sie **OK**.

- 5 - Wenn Sie den Gerätetyp auf den ursprünglichen Anschlusstyp zurücksetzen möchten, wählen Sie **Zurücksetzen** aus, und drücken Sie **OK**.
- 6 - Wählen Sie **Schließen** aus, und drücken Sie **OK**, um dieses Menü zu schließen.

#### So ändern Sie den Gerätenamen:

- 1 - Wählen Sie das Gerät im Quellenmenü aus.
- 2 - Drücken Sie  (rechts), um das Symbol  auszuwählen, und drücken Sie **OK**.

- 3 - Verwenden Sie die Bildschirmtastatur, um den aktuellen Namen zu löschen und einen neuen einzugeben. Drücken Sie zur Bestätigung **✓**.
- 4 - Drücken Sie **← BACK**, um die Bildschirmtastatur auszublenden.
- 5 - Wenn Sie den Gerätenamen auf den ursprünglichen Anschlussnamen zurücksetzen möchten, wählen Sie **Zurücksetzen** aus, und drücken Sie **OK**.
- 6 - Wählen Sie **Schließen** aus, und drücken Sie **OK**, um dieses Menü zu schließen.

- 1 - Drücken Sie **SOURCES**, um das Quellenmenü zu öffnen.
- 2 - Drücken Sie **▲** (nach oben), um das Symbol **○** oben rechts im Quellenmenü auszuwählen.
- 3 - Drücken Sie **OK**, um das Suchen der Verbindungen zu starten. Neu angeschlossene Geräte werden dem Quellenmenü hinzugefügt.

---

14.4

## Spiel oder PC

Der Gerätetyp bestimmt Stile für Bild und Ton, Auflösungswerte und andere Besonderheiten. Sie müssen sich keine Gedanken über die idealen Einstellungen machen.

Bei einigen Geräten ist der Gerätetyp nicht eindeutig. Eine Spielkonsole kann über einen integrierten Blu-ray Disc-Player verfügen, und der Typ wird auf "Player" eingestellt, da sie meistens als Disc-Player verwendet wird. Für solche Geräte können Sie vorübergehend zur idealen Einstellung zum Spielen wechseln. Wechseln Sie alternativ zu den idealen Einstellungen für einen angeschlossenen Computer.

Sie können die Einstellung **Spiel oder PC** nur verwenden, wenn Sie im Quellenmenü zu einem angeschlossenen Gerät wechseln. Die Einstellung "Spiel oder PC" wird für das ausgewählte Gerät gespeichert.

So wechseln Sie manuell zu den idealen Einstellungen zum Spielen oder für den Computer:

- 1 - Drücken Sie **⚙️ SETTINGS**, wählen Sie **Alle Einstellungen** aus, und drücken Sie **OK**.
- 2 - Wählen Sie **Bild > Erweitert** aus, und drücken Sie **OK**.
- 3 - Wählen Sie **Spiel**, **Computer** oder **Aus** aus.
- 4 - Drücken Sie **◀** (links), um einen Schritt zurückzugehen, oder drücken Sie **← BACK**, um das Menü zu schließen.

Vergessen Sie nicht, diese Einstellung wieder auf **Aus** zu setzen, wenn Sie das Spielen beenden.

---

14.5

## Erneutes Suchen von Verbindungen

Sie können alle TV-Verbindungen erneut suchen, um das Quellenmenü mit kürzlich angeschlossenen Geräten zu aktualisieren.

So durchsuchen Sie die Verbindungen erneut:

# Apps

## 15.1

### Informationen zu Apps

Sie können alle installierten Apps im Bereich  **Apps** des Home-Menüs finden.

Ebenso wie Apps auf Ihrem Smartphone oder Tablet bieten die Apps auf Ihrem Fernseher spezifische Funktionen für ein umfassenderes Fernseherlebnis, darunter Apps wie YouTube, Spiele, Videoshops oder Wettervorhersagen. Sie können die Internet-App verwenden, um im Internet zu surfen.

Die Apps können aus der **Philips App-Galerie** oder vom **Google Play™ Store** stammen. Damit Sie sofort loslegen können, wurden einige praktische Apps bereits auf dem Fernseher vorinstalliert.

Um Apps aus der Philips App-Galerie oder dem Google Play Store zu installieren, muss der Fernseher mit dem Internet verbunden sein. Sie müssen den Nutzungsbedingungen zustimmen, um Apps aus der App-Galerie verwenden zu können. Sie müssen sich mit einem Google-Konto anmelden, um die Google Play-Apps und den Google Play Store verwenden zu können.

Drücken Sie in der Hilfe die Farbtaste  Suchbegriffe, und öffnen Sie **App-Galerie**, **Nutzungsbedingungen** oder **App-Galerie**, **Privatsphäreneinstellungen**, um weitere Informationen zu erhalten.

## 15.2

### Google Play



#### Filme && TV

Mit **Google Play** Filme & TV können Sie Filme und Fernsehserien leihen oder kaufen und auf Ihrem Fernseher ansehen.

##### Was Sie benötigen

- Der Fernseher muss mit dem Internet verbunden sein.
- Sie müssen sich mit Ihrem Google-Konto beim Fernseher anmelden.
- Fügen Sie Ihrem Google-Konto eine Kreditkarte hinzu, um Filme und Fernsehserien zu erwerben.

So leihen oder kaufen Sie einen Film bzw. eine Fernsehserie:









- 1 - Drücken Sie  **HOME**.
- 2 - Blättern Sie nach unten, wählen Sie  **Apps** > **Google Play Filme & TV** aus, und drücken Sie **OK**.
- 3 - Wählen Sie einen Film oder eine Fernsehserie

aus, und drücken Sie **OK**.

4 - Wählen Sie den gewünschten Kauf aus, und drücken Sie **OK**. Sie werden durch den Kaufvorgang geführt.

5 - Drücken Sie alternativ  (rechts), wählen Sie **Zur Wunschliste hinzufügen** aus, und drücken Sie **OK**. Dieses Video wird zu **Meine Wunschliste** hinzugefügt.

So sehen Sie eine(n) geliehene(n) oder gekaufte(n) Film bzw. Fernsehserie an:

- 1 - Drücken Sie  **HOME**.
- 2 - Blättern Sie nach unten, wählen Sie  **Apps** > **Google Play Filme & TV** aus, und drücken Sie **OK**.
- 3 - Wählen Sie **Meine Bibliothek** und dann **Meine Filme** oder **Meine Fernsehserien** aus, und drücken Sie **OK**.
- 4 - Wählen Sie den gewünschten Film oder die gewünschte Fernsehserie aus, und drücken Sie **OK**. Sie können die Tasten  (Stopp),  (Pause),  (Rücklauf) oder  (Vorlauf) auf der Fernbedienung verwenden.
- 5 - Drücken Sie zum Stoppen der Filme & TV-App wiederholt  **BACK**, oder drücken Sie  **EXIT**.

Einige Google Play-Produkte und -Funktionen sind nicht in allen Ländern verfügbar.

Weitere Informationen finden Sie unter [support.google.com/androidtv](http://support.google.com/androidtv).

### Musik





Mit Google Play Musik können Sie Ihre Lieblingsmusik auf dem Fernseher wiedergeben.

Mit Google Play Musik können Sie neue Musik auf Ihrem Computer oder Mobilgerät erwerben. Sie können sich auf Ihrem Fernseher bei All Access anmelden, dem Google Play Musik-Abonnement. Alternativ können Sie die Musik, die Sie bereits besitzen, auf Ihrem Computer speichern.

##### Was Sie benötigen

- Der Fernseher muss mit dem Internet verbunden sein.
- Sie müssen sich mit Ihrem Google-Konto beim Fernseher anmelden.
- Fügen Sie Ihrem Google-Konto eine Kreditkarte hinzu, um ein Musik-Abonnement zu erwerben.

So starten Sie Google Play Musik:

- 1 - Drücken Sie  **HOME**.
- 2 - Blättern Sie nach unten, wählen Sie  **Apps** > **Google Play Musik** aus, und drücken Sie **OK**.
- 3 - Wählen Sie die gewünschte Musik aus, und drücken Sie **OK**.
- 4 - Drücken Sie zum Stoppen der Musik-App wiederholt  **BACK**, oder drücken Sie  **EXIT**.

Einige Google Play-Produkte und -Funktionen sind nicht in allen Ländern verfügbar.

Weitere Informationen finden Sie unter [support.google.com/androidtv](http://support.google.com/androidtv).

---

## Spiele

Mit Google Play Games können Sie Spiele auf dem Fernseher spielen – online oder offline.





Sie können sehen, was Ihre Freunde gerade spielen, oder Sie können dem Spiel beitreten und mitspielen. Sie können Ihre Erfolge verfolgen oder dort anfangen, wo Sie aufgehört haben.

### Was Sie benötigen

- Der Fernseher muss mit dem Internet verbunden sein.
- Sie müssen sich mit Ihrem Google-Konto beim Fernseher anmelden.
- Fügen Sie Ihrem Google-Konto eine Kreditkarte hinzu, um neue Spiele zu erwerben.

Starten Sie die Google Play Spiele-App, um neue Spiele-Apps auszuwählen und auf Ihrem Fernseher zu installieren. Einige Spiele sind kostenlos. Wenn bei einem bestimmten Spiel ein Gamepad zum Spielen benötigt wird, wird eine Meldung angezeigt.

So starten oder beenden Sie ein Google Play-Spiel:

- 1 - Drücken Sie  HOME.
- 2 - Blättern Sie nach unten, wählen Sie  Apps > **Google Play Spiele** aus, und drücken Sie **OK**.
- 3 - Wählen Sie ein Spiel zum Spielen oder ein neues Spiel zum Installieren aus, und drücken Sie **OK**.
- 4 - Wenn Sie fertig sind, drücken Sie wiederholt  **BACK**, oder drücken Sie  **EXIT**, oder beenden Sie die App mit der zugehörigen Schaltfläche zum Beenden/Stoppen.

Spiele, die Sie installieren, werden auch in der Zeile  **Spiele** im Home-Menü angezeigt.

Einige Google Play-Produkte und -Funktionen sind nicht in allen Ländern verfügbar.

Weitere Informationen finden Sie unter [support.google.com/androidtv](http://support.google.com/androidtv).

---





## Google Play Store

Sie können neue Apps aus dem Google Play Store herunterladen und installieren. Einige Apps sind kostenlos.

### Was Sie benötigen

- Der Fernseher muss mit dem Internet verbunden sein.
- Sie müssen sich mit Ihrem Google-Konto beim Fernseher anmelden.
- Fügen Sie Ihrem Google-Konto eine Kreditkarte hinzu, um Apps zu erwerben.





So installieren Sie eine neue App:

- 1 - Drücken Sie  HOME.
- 2 - Blättern Sie nach unten, wählen Sie  Apps > **Google Play Store** aus, und drücken Sie **OK**.
- 3 - Wählen Sie die App aus, die Sie installieren möchten, und drücken Sie **OK**.
- 4 - Drücken Sie zum Schließen des **Google Play Store** wiederholt  **BACK**, oder drücken Sie  **EXIT**.

### Filterung von Inhalten (Kindersicherung)

Sie können im Google Play Store Apps je nach Alter der Benutzer/Käufer ausblenden. Sie müssen einen PIN-Code eingeben oder die Altersstufe auswählen oder ändern.

So stellen Sie die Kindersicherung ein:

- 1 - Drücken Sie  HOME.
- 2 - Blättern Sie nach unten, wählen Sie  Apps > **Google Play Store** aus, und drücken Sie **OK**.
- 3 - Wählen Sie **Einstellungen** > **Filterung von Inhalten** aus, und drücken Sie **OK**.
- 4 - Wählen Sie die gewünschte Altersstufe aus.
- 5 - Geben Sie den PIN-Code ein, wenn Sie dazu aufgefordert werden.
- 6 - Drücken Sie zum Schließen des **Google Play Store** wiederholt  **BACK**, oder drücken Sie  **EXIT**.

Einige Google Play-Produkte und -Funktionen sind nicht in allen Ländern verfügbar.

Weitere Informationen finden Sie unter [support.google.com/androidtv](http://support.google.com/androidtv).

---

## Zahlungen

Um eine Zahlung bei Google Play auf dem Fernseher durchzuführen, müssen Sie Ihrem Google-Konto eine Zahlungsart hinzufügen (außerhalb der USA eine Kreditkarte). Beim Kauf eines Films oder einer Fernsehserie wird diese Kreditkarte belastet.

So fügen Sie eine Kreditkarte hinzu:

- 1 - Rufen Sie auf Ihrem Computer [accounts.google.com](http://accounts.google.com) auf, und melden Sie sich mit dem Google-Konto an, das Sie mit Google Play auf dem Fernseher verwenden.
- 2 - Rufen Sie [wallet.google.com](http://wallet.google.com) auf, um Ihrem Google-Konto eine Kreditkarte hinzuzufügen.
- 3 - Geben Sie die Daten Ihrer Kreditkarte ein, und akzeptieren Sie die Geschäftsbedingungen.



## App-Galerie

Verbinden Sie den Fernseher mit dem Internet, um von Philips ausgewählte Apps zu genießen. Diese Apps wurden speziell für Ihr Fernsehvergnügen entwickelt. Die **Philips App-Galerie** bietet eine große Vielfalt an Apps. In einigen Ländern können Sie Apps aus einem lokalen Videostore oder Apps von TV-Sendeanstalten in Ihrem Land installieren. Bei Letzterem können Catch-Up TV-Dienste verfügbar sein. Das Herunterladen und Installieren von Apps aus der App Galerie ist kostenlos.

Die App-Sammlung der Philips App-Galerie kann sich je nach Land oder Region unterscheiden.

Einige App-Galerie-Apps sind auf Ihrem Fernseher vorinstalliert. Um die anderen Apps aus der App-Galerie zu installieren, müssen Sie den Nutzungsbedingungen zustimmen. Sie können die Privatsphäreneinstellungen nach Ihren Wünschen ändern.





So installieren Sie eine App aus der App-Galerie:

- 1 - Drücken Sie  HOME.
- 2 - Blättern Sie nach unten, wählen Sie  Philips Collection >  App-Galerie aus, und drücken Sie OK.
- 3 - Wählen Sie ein App-Symbol aus, und drücken Sie OK.
- 4 - Wählen Sie Installieren aus, und drücken Sie OK.

## Starten oder Beenden einer App

Sie können eine App vom Home-Menü aus starten.

So starten Sie eine App:

- 1 - Drücken Sie  HOME.
- 2 - Blättern Sie nach unten zu  Apps, wählen Sie die gewünschte Anwendung aus, und drücken Sie OK.
- 3 - Um eine App zu beenden, drücken Sie wiederholt  BACK, oder drücken Sie  EXIT, oder beenden Sie die App mit der zugehörigen Schaltfläche zum Beenden/Stoppen.

## Sperrern von Apps

### Info zum Sperrern von Apps

Sie können für Kinder ungeeignete Apps sperren. Sie können Apps ab 18 Jahren aus der App-Galerie sperren oder ein eingeschränktes Profil im Home-Menü einrichten.

#### 18+

Die 18+-App-Sperre fragt nach einem PIN-Code, wenn Sie eine App ab 18 Jahren starten möchten. Diese Sperre ist nur für Apps ab 18 Jahren aus der Philips App-Galerie gültig.

#### Eingeschränktes Profil

Sie können ein eingeschränktes Profil für das Home-Menü einrichten, sodass nur von Ihnen erlaubte Apps verfügbar sind. Sie müssen einen PIN-Code eingeben, um das eingeschränkte Profil einzurichten und zu aktivieren.

#### Google Play Store – Alter



Sie können im Google Play Store Apps je nach Alter der Benutzer/Käufer ausblenden. Sie müssen einen PIN-Code eingeben oder die Altersstufe auswählen oder ändern. Die Altersstufe bestimmt, welche Apps installiert werden können.

Drücken Sie in der **Hilfe** die Farbtaste  Suchbegriffe, und öffnen Sie **Google Play Store**, um weitere Informationen zu erhalten.

### Sperrern von Apps ab 18 Jahren

Sie können Apps ab 18 Jahren in der Philips App-Galerie sperren. Diese Einstellung steuert die 18+-Einstellung in den Privatsphäreneinstellungen der Philips App-Galerie.

So sperren Sie Apps ab 18 Jahren:

- 1 - Drücken Sie , wählen Sie **Alle Konfigurationen** aus, und drücken Sie **OK**.
- 2 - Wählen Sie **Kindersicherung** und dann **App-Sperre** aus, und drücken Sie **OK**.
- 3 - Wählen Sie **Ein**, und drücken Sie die Taste **OK**.
- 4 - Drücken Sie gegebenenfalls mehrmals  (links), um das Menü zu schließen.

Drücken Sie in der **Hilfe** die Farbtaste  Suchbegriffe, und öffnen Sie **Kindersicherung**, **PIN-Code** einrichten, um weitere Informationen zu erhalten.

---

## Eingeschränktes Profil

---

### Info zu eingeschränkten Profilen

Schränken Sie die Verwendung bestimmter Apps durch Umschalten des Fernsehers zu einem eingeschränkten Profil ein. Das Home-Menü zeigt nur von Ihnen erlaubte Apps an. Sie benötigen einen PIN-Code, um das eingeschränkte Profil zu verlassen.

Wenn der Fernseher auf ein eingeschränktes Profil geschaltet ist, ist Folgendes nicht möglich:

- Suchen oder Öffnen von Apps, die als "Nicht erlaubt" markiert sind
- Zugriff auf den Google Play Store
- Käufe über Google Play Filme & TV oder Google Play Games
- Verwenden von Apps von Drittanbietern, die keine Google-Anmeldung verwenden

Wenn der Fernseher auf ein eingeschränktes Profil eingestellt ist, ist Folgendes möglich:





- Ansehen bereits geliehener oder erworbener Inhalte von Google Play Filme & TV
- Spielen bereits erworbener und installierter Spiele von Google Play Games
- Zugriff auf folgende Einstellungen: WiFi-Netzwerk, Sprache sowie Seh- und Hörhilfen
- Bluetooth-Zubehör hinzufügen

Sie bleiben bei Ihrem Fernseher mit dem Google-Konto angemeldet. Die Verwendung eines eingeschränkten Profils ändert nicht das Google-Konto.

---

### Einrichten

So richten Sie das eingeschränkte Profil ein:

- 1 - Drücken Sie , wählen Sie **Alle Konfigurationen** aus, und drücken Sie **OK**.
- 2 - Wählen Sie **Android-Einstellungen** aus, und drücken Sie **OK**.
- 3 - Drücken Sie , wählen Sie **Persönlich > Sicherheit und Beschränkungen** aus, und drücken Sie **OK**.
- 4 - Wählen Sie **Eingeschränktes Profil** aus, und drücken Sie **OK**.
- 5 - Wählen Sie **Einstellungen** aus, und drücken Sie **OK**.
- 6 - Geben Sie mit der Fernbedienung einen PIN-Code ein.
- 7 - Wählen Sie **Erlaubte Apps** aus, und drücken Sie **OK**.
- 8 - Wählen Sie in der Liste der verfügbaren Apps eine App aus, und drücken Sie **OK**, um diese App zu erlauben oder nicht.
- 9 - Drücken Sie  **BACK**, um einen Schritt zurückzugehen, oder drücken Sie  **EXIT**, um das Menü zu schließen.





Jetzt können Sie das eingeschränkte Profil aufrufen.

Mit dem PIN-Code können Sie jederzeit den PIN-Code ändern oder die Liste der erlaubten oder nicht erlaubten Apps bearbeiten.

---

### Aufrufen

So rufen Sie das eingeschränkte Profil auf (darauf wechseln):



- 1 - Drücken Sie , wählen Sie **Alle Konfigurationen** aus, und drücken Sie **OK**.
- 2 - Wählen Sie **Android-Einstellungen** aus, und drücken Sie **OK**.
- 3 - Drücken Sie , wählen Sie **Persönlich > Sicherheit und Beschränkungen** aus, und drücken Sie **OK**.
- 4 - Wählen Sie **Eingeschränktes Profil aufrufen** aus, und drücken Sie **OK**.
- 5 - Geben Sie mit der Fernbedienung einen PIN-Code ein.
- 6 - Drücken Sie  **BACK**, um einen Schritt zurückzugehen, oder drücken Sie  **EXIT**, um das Menü zu schließen.

Ob ein eingeschränktes Profil aufgerufen ist, erkennen Sie anhand des Symbols im Home-Menü. Blättern Sie nach unten zu  **Einstellungen**, und blättern Sie ganz nach rechts.

---

### Verlassen

So verlassen Sie das eingeschränkte Profil:

- 1 - Drücken Sie , blättern Sie nach unten zu  **Einstellungen**, und blättern Sie ganz nach rechts.
- 2 - Wählen Sie **Eingeschränktes Profil** aus, und drücken Sie **OK**.
- 3 - Wählen Sie **Eingeschränktes Profil verlassen** aus, und drücken Sie **OK**.
- 4 - Geben Sie den PIN-Code ein. Der Fernseher verlässt das eingeschränkte Profil.

---

15.6

## Apps verwalten

Wenn Sie eine App beenden und zum Home-Menü zurückkehren, ist die App nicht vollständig beendet. Die App wird weiterhin im Hintergrund ausgeführt, um beim erneuten Start sofort verfügbar zu sein. Damit sie reibungslos ausgeführt werden können, müssen die meisten Apps einige Daten im Cache-Speicher des Fernsehers speichern. Es könnte nützlich sein, eine App vollständig zu beenden oder die Cache-Daten einer bestimmten App zu löschen, um die Gesamtleistung von Apps zu optimieren und die Speichernutzung auf Ihrem Android-Fernseher

niedrig zu halten. Zudem sollten Sie Apps deinstallieren, die Sie nicht mehr verwenden.

So öffnen Sie die Liste der heruntergeladenen Apps und System-Apps:

- 1 - Drücken Sie , wählen Sie **Alle Konfigurationen** aus, und drücken Sie **OK**.
- 2 - Wählen Sie **Android-Einstellungen** aus, und drücken Sie **OK**.
- 3 - Wählen Sie **Gerät > Apps** aus, und drücken Sie **OK**.
- 4 - Wählen Sie eine App aus, und drücken Sie **OK**. Wenn die App noch ausgeführt wird, können Sie ein **Beenden erzwingen** oder die **Cache-Daten löschen**. Sie können heruntergeladene Apps deinstallieren.
- 5 - Drücken Sie **← BACK**, um einen Schritt zurückzugehen, oder drücken Sie ** EXIT**, um das Menü zu schließen.

Wenn Sie eine USB-Festplatte zum Speichern von Apps verwenden, können Sie die App vom USB-Laufwerk in den Speicher des Fernsehers verschieben und umgekehrt.



---

15.7

## Aufbewahrung

Sie können sehen, wie viel Speicherplatz des internen Speichers des Fernsehers Sie für Ihre Apps, Videos, Musik usw. verwenden. Sie können auch sehen, wie viel freier Speicherplatz für die Installation neuer Apps noch verfügbar ist. Überprüfen Sie Ihren Speicher, wenn Apps langsam ausgeführt werden oder Probleme damit auftreten.

So sehen Sie, wie viel Speicher Sie verwenden:

- 1 - Drücken Sie , wählen Sie **Alle Konfigurationen** aus, und drücken Sie **OK**.
- 2 - Wählen Sie **Android-Einstellungen** aus, und drücken Sie **OK**.
- 3 - Wählen Sie **Gerät > Speicher und Zurücksetzen** aus, und drücken Sie **OK**.
- 4 - Sehen Sie sich die Speichernutzung des Speichers des Fernsehers an.
- 5 - Drücken Sie **← BACK**, um einen Schritt zurückzugehen, oder drücken Sie ** EXIT**, um das Menü zu schließen.

### USB-Festplatte

Wenn Sie eine USB-Festplatte anschließen, können Sie die Festplatte verwenden, um den Speicher des Fernsehers zu erweitern und mehr Apps zu speichern. Erlauben Sie beim Formatierungsvorgang, dass die USB-Festplatte als zusätzlicher Speicher für den Fernseher verwendet werden kann. Der Fernseher wird versuchen, neue Apps zuerst auf der USB-Festplatte zu speichern. Einige Apps können nicht auf einer USB-Festplatte gespeichert werden.



# Spiele

## Was Sie benötigen

Auf diesem Fernseher können Sie auf folgende Arten Spiele spielen:

- Über die App-Galerie im Home-Menü
- Über den Google Play Store im Home-Menü
- Über eine angeschlossene Spielkonsole

Spiele aus der App-Galerie oder dem Google Play Store müssen auf den Fernseher heruntergeladen und installiert werden, bevor Sie sie spielen können. Einige Spiele benötigen ein Gamepad.

Um Spiele-Apps aus der Philips App-Galerie oder dem Google Play Store zu installieren, muss der Fernseher mit dem Internet verbunden sein. Sie müssen den Nutzungsbedingungen zustimmen, um Apps aus der App-Galerie verwenden zu können. Sie müssen sich mit einem Google-Konto anmelden, um die Google Play-Apps und den Google Play Store verwenden zu können.

Drücken Sie in der **Hilfe** die Farbtaste **Suchbegriffe**, und öffnen Sie **App-Galerie**, **Nutzungsbedingungen** oder **App-Galerie**, **Privatsphäreneinstellungen**, um weitere Informationen zu erhalten.

Um weitere Informationen zum Herstellen einer Internetverbindung zu erhalten, drücken Sie in der **Hilfe** die Farbtaste **Suchbegriffe**, und öffnen Sie **Netzwerkinstallation**.

## Gamepads

Um Spiele aus dem Internet auf diesem Fernseher zu spielen, können Sie ein ausgewähltes Sortiment kabelloser Gamepads nutzen. Der Fernseher unterstützt bis zu zwei Gamepads gleichzeitig. Wenn Sie das Gamepad anschließen, ist es sofort einsatzbereit.

Drücken Sie zur Anzeige weiterer Informationen zum Verbinden eines Gamepads in der **Hilfe** die Farbtaste **Suchbegriffe**, und öffnen Sie **Gamepad**, **Anschließen**.

## Spiele

### Über das Home-Menü

So starten Sie ein Spiel über das Home-Menü:

- 1 - Drücken Sie **HOME**.
- 2 - Blättern Sie nach unten zu **Spiele**, wählen Sie ein Spiel aus, und drücken Sie **OK**.
- 3 - Drücken Sie wiederholt **BACK**, oder drücken Sie **EXIT**, oder beenden Sie die App mit der zugehörigen Schaltfläche zum Beenden/Stoppen.

### Von einer Spielkonsole

So starten Sie ein Spiel über eine Spielkonsole:

- 1 - Schalten Sie die Spielkonsole ein.
- 2 - Drücken Sie **SOURCES**, und wählen Sie eine Spielkonsole oder den Namen der Verbindung aus.
- 3 - Starten Sie das Spiel.
- 4 - Drücken Sie wiederholt **BACK**, oder drücken Sie **EXIT**, oder beenden Sie die App mit der zugehörigen Schaltfläche zum Beenden/Stoppen.

Drücken Sie zur Anzeige weiterer Informationen zum Verbinden einer Spielkonsole in der **Hilfe** die Farbtaste **Suchbegriffe**, und öffnen Sie **Spielkonsole**, **Anschließen**.





# Internet

## Starten des Internets

Sie können auf Ihrem Fernseher im Internet surfen. Prinzipiell können Sie jede beliebige Internet-Website aufrufen, die meisten sind jedoch nicht auf das Bildschirmformat zugeschnitten.

- Einige Plug-ins (z. B. zur Anzeige von Seiten oder Videos) sind auf dem Fernseher nicht verfügbar.
- Sie können keine Dateien senden oder herunterladen.
- Internet-Seiten werden seitenweise und als Vollbild angezeigt.



So starten Sie den Internet-Browser:

- 1 - Drücken Sie  HOME.
- 2 - Blättern Sie nach unten, wählen Sie **Apps** >  **Internet** aus, und drücken Sie OK.
- 3 - Geben Sie eine Internetadresse ein, wählen Sie  aus, und drücken Sie OK.
- 4 - Um das Internet zu schließen, drücken Sie  HOME oder  EXIT.

## Optionen im Internet

Es stehen einige Extras für das Internet zur Verfügung.

So öffnen Sie die Extras:

- 1 - Drücken Sie bei einer geöffneten Website  **OPTIONS**.
- 2 - Wählen Sie eines der Elemente aus, und drücken Sie **OK**.
- 3 - Drücken Sie gegebenenfalls mehrmals  (links), um das Menü zu schließen.

### Adresse eingeben

Zum Eingeben einer neuen Adresse im Internetadresse.

### Favoriten anzeigen

Zum Anzeigen der von Ihnen als Favoriten markierten Seiten.

### Seite neu laden

Zum erneuten Laden der Internetseite.

### Seitenansicht vergrößern

Stellen Sie den Vergrößerungsgrad mithilfe des Schiebereglers ein.

### Sicherheitsinformationen

Zum Anzeigen der Sicherheitsstufe der aktuellen

Seite.

### Als Favorit markieren

Zum Markieren der aktuellen Seite als Favorit.

### Untertitel

Zum Auswählen von Untertiteln, falls verfügbar.

# Videos, Fotos und Musik





18.1

## Über eine USB-Verbindung

Sie können Ihre Fotos, Musik oder Videos von einem angeschlossenen USB-Flashlaufwerk oder eine USB-Festplatte wiedergeben.

Schließen Sie bei eingeschaltetem Fernseher ein USB-Flashlaufwerk oder eine USB-Festplatte an einen der USB-Anschlüsse an. Das Gerät wird vom Fernseher erkannt, und eine Liste Ihrer Mediendateien wird angezeigt.

Wenn die Liste der Dateien nicht automatisch angezeigt wird:

- 1 - Drücken Sie  SOURCES, wählen Sie  USB aus, und drücken Sie OK.
- 2 - Wählen Sie  USB-Geräte aus, und drücken Sie  (rechts), um das gewünschte USB-Gerät auszuwählen.
- 3 - Sie können Ihre Dateien in der Ordnerstruktur auf dem Laufwerk durchsuchen.
- 4 - Zum Stoppen der Wiedergabe von Videos, Fotos und Musik, drücken Sie  EXIT.

### Warnung

Wenn Sie eine Sendung unterbrechen oder aufzeichnen möchten und eine USB-Festplatte angeschlossen ist, werden Sie vom Fernseher aufgefordert, die USB-Festplatte zu formatieren. Bei dieser Formatierung werden alle vorhandenen Dateien auf der USB-Festplatte gelöscht.

18.2

## Von einem Computer oder NAS

Sie können Fotos, Musik und Videos von einem Computer oder einem NAS (Network Attached Storage) in Ihrem Heimnetzwerk wiedergeben.





Der Fernseher und Computer bzw. das NAS-Gerät müssen sich im gleichen Heimnetzwerk befinden. Auf Ihrem Computer bzw. NAS muss ein Medienserverprogramm installiert sein. Der Medienserver muss zur Freigabe Ihrer Dateien mit dem Fernseher konfiguriert sein. Auf dem Fernseher werden Ihre Dateien und Ordner genauso angezeigt, wie sie auf dem Medienserver gespeichert bzw. auf Ihrem Computer oder NAS strukturiert sind.

Der Fernseher unterstützt keine Untertitel bei Video-

Streams von einem Computer oder NAS.

Wenn der Medienserver die Suche nach Dateien unterstützt, steht ein Suchfeld zur Verfügung.

So durchsuchen Sie Dateien auf Ihrem Computer und geben sie wieder:





- 1 - Drücken Sie  SOURCES, wählen Sie  Netzwerk aus, und drücken Sie OK.
- 2 - Wählen Sie  SimplyShare-Geräte aus, und drücken Sie  (rechts), um das gewünschte Gerät auszuwählen.
- 3 - Sie können Ihre Dateien durchsuchen und wiedergeben.
- 4 - Zum Stoppen der Wiedergabe von Videos, Fotos und Musik, drücken Sie  EXIT.

18.3

## Von einem Cloud-Speicherdienst

Sie können Fotos anzeigen oder Musik und Videos wiedergeben, die Sie in einen Speicherdienst in der Online-Cloud\* hochgeladen haben.

Mit der  Cloud-Explorer-App können Sie sich mit Cloud-Hosting-Diensten verbinden. Sie können Ihre Anmeldedaten und Ihr Kennwort zum Verbinden verwenden.

- 1 - Drücken Sie  HOME.
- 2 - Blättern Sie nach unten, wählen Sie  Apps >  Cloud-Explorer aus, und drücken Sie OK.
- 3 - Wählen Sie den gewünschten Hosting-Dienst aus.
- 4 - Die Verbindung und Anmeldung beim Hosting-Dienst ist mit Ihren Anmeldedaten und Ihrem Kennwort möglich.
- 5 - Wählen Sie das Foto oder Video aus, das Sie wiedergeben möchten, und drücken Sie OK.
- 6 - Drücken Sie  (links), um einen Schritt zurückzugehen, oder drücken Sie  BACK, um das Menü zu schließen.

\* Ein Speicherdienst wie Dropbox™.

18.4

## Wiedergeben Ihrer Videos

### Wiedergeben von Videos

Wie Sie eine Mediendateiliste auf dem Fernseher öffnen können, hängt von der Art des Geräts ab, auf dem die Dateien gespeichert sind. Siehe die Kapitel weiter oben.

So geben Sie ein Video auf dem Fernseher wieder:

Wählen Sie  Videos aus, wählen Sie den

Dateinamen aus, und drücken Sie **OK**.

- Um das Video zu unterbrechen, drücken Sie **OK**. Drücken Sie erneut **OK**, um die Wiedergabe fortzusetzen.
- Um schnell vor- oder zurückzuspulen, drücken Sie **▶▶** bzw. **◀◀**. Drücken Sie die Tasten mehrmals, um die Geschwindigkeit auf das 2-, 4-, 8-, 16- oder 32-Fache zu erhöhen.
- Um zum nächsten Video in einem Ordner zu springen, drücken Sie **OK** zum Pausieren, wählen Sie **▶** auf dem Bildschirm aus, und drücken Sie **OK**.
- Um die Videowiedergabe zu beenden, drücken Sie **■** (Stopp).
- Um zurück zum Ordner zu wechseln, drücken Sie **← BACK**.

### Fortschrittsanzeige

Um die Fortschrittsleiste während der Wiedergabe eines Videos anzuzeigen (Abspielerposition, Dauer, Titel, Datum usw.), drücken Sie **i INFO**. Drücken Sie die Taste erneut, um die Informationen auszublenden.

---

## Videoptionen

Drücken Sie während der Wiedergabe des Videos **≡ OPTIONS**, um Folgendes zu tun:

- **Als Favorit markieren** – Die ausgewählten Videos werden als Favorit eingerichtet.
- **Alle wdg.** – Alle Videodateien in diesem Ordner werden wiedergegeben.
- **Einen Titel wdg.** – Nur dieses Video wird wiedergegeben.
  
- **Untertitel** – Für die Untertitel können Sie die Einstellungen **Ein**, **Aus** oder **Ein + Tonunterbrechung** festlegen.
- **Audiosprache** – Wählen Sie, sofern verfügbar, eine Audiosprache aus.
- **Zufallswiedergabe** – Ihre Dateien werden in zufälliger Reihenfolge wiedergegeben.
- **Wiederholen** – Alle Videos in diesem Ordner werden einmal oder wiederholt wiedergegeben.

---

18.5

## Anzeigen Ihrer Fotos

---

### Anzeigen von Fotos

Wie Sie eine Mediendateiliste auf dem Fernseher öffnen können, hängt von der Art des Geräts ab, auf dem die Dateien gespeichert sind. Siehe die Kapitel weiter oben.

So zeigen Sie alle Fotos auf dem Fernseher an:

Wählen Sie **🖼️** Fotos aus, wählen Sie **Alle** aus, und

drücken Sie **OK**.

So zeigen Sie ein Foto auf dem Fernseher an:

Wählen Sie **🖼️** Fotos aus, wählen Sie den Dateinamen aus, und drücken Sie **OK**.

So starten Sie eine Diashow auf dem Fernseher:

Wenn sich mehrere Fotos in einem Ordner befinden, können Sie eine Diashow starten.

So starten Sie eine Diashow:

- 1 – Wählen Sie den Ordner mit Fotos aus.
- 2 – Drücken Sie die Farbtaste **■ Diashow**.
- Um zum vorherigen oder nächsten Foto zu springen, drücken Sie **▶** (rechts – weiter) oder **◀** (links – zurück).
- Um die Diashow zu unterbrechen, drücken Sie **OK**. Um sie wieder zu starten, drücken Sie erneut **OK**.
- Um die Diashow zu beenden, drücken Sie **OK** und dann **← BACK**.

### Info

Um Informationen zu einem Foto aufzurufen (Größe, Erstelldatum, Dateipfad usw.), wählen Sie ein Foto aus, und drücken Sie **i INFO**.

Drücken Sie die Taste erneut, um die Informationen auszublenden.

---

## Diashow mit Musikwiedergabe

Sie können eine Diashow mit Ihren Fotos anschauen und gleichzeitig Ihre Musik wiedergeben. Sie müssen die Musik starten, bevor Sie die Foto-Diashow starten.

So geben Sie Musik als Begleitung der Diashow wieder:

- 1 – Wählen Sie ein Lied oder einen Ordner mit Liedern aus, und drücken Sie **OK**.
- 2 – Drücken Sie **i INFO**, um Dateiinformationen und die Fortschrittsanzeige auszublenden.
- 3 – Drücken Sie **← BACK**.
- 4 – Jetzt können Sie mit den Navigationspfeilen den Ordner mit Fotos auswählen.
- 5 – Wählen Sie den Ordner mit Fotos aus, und drücken Sie **■ Diashow**.
- 6 – Um die Diashow zu beenden, drücken Sie **← BACK**.

---

## Fotooptionen

Drücken Sie bei einem Foto auf dem Bildschirm **≡ OPTIONS**, um Folgendes zu tun:

- **Als Favorit markieren** – Das ausgewählte Foto wird als Favorit eingerichtet.
- **Diashow** – Die Fotos werden einzeln nacheinander angezeigt.

- **Drehen** – Das Foto wird in das Hoch- oder Querformat gedreht.
- **Zufallswiedergabe** – Ihre Dateien werden in zufälliger Reihenfolge wiedergegeben.
- **Wiederholen** – Die Diashow wird einmal oder wiederholt wiedergegeben.
- **Musikwdg. abbr.** – Die Musikwiedergabe im Hintergrund wird abgebrochen.
- **Diashow: Geschwindigkeit** – Die Geschwindigkeit der Diashow wird festgesetzt.
- **Diashow: Übergang** – Die Art der Fotoübergänge wird festgesetzt.

---

18.6

## Wiedergeben Ihrer Musik

---

### Geben Sie Musik wieder

Wie Sie eine Mediendateiliste auf dem Fernseher öffnen können, hängt von der Art des Geräts ab, auf dem die Dateien gespeichert sind. Siehe die Kapitel weiter oben.

So geben Sie ein Lied auf dem Fernseher wieder:

Wählen Sie  **Musik** aus, wählen Sie den Dateinamen aus, und drücken Sie **OK**.

Wenn sich mehrere Lieder in einem Ordner befinden, können Sie diese nacheinander anhören.

- Um ein Lied zu unterbrechen, drücken Sie **OK**. Drücken Sie erneut **OK**, um die Wiedergabe fortzusetzen.
- Um schnell vor- oder zurückzuspulen, drücken Sie **▶▶** bzw. **◀◀**. Drücken Sie die Tasten mehrmals, um die Geschwindigkeit auf das 2-, 4-, 8-, 16- oder 32-Fache zu erhöhen.
- Um zum nächsten Lied in einem Ordner zu springen, drücken Sie **OK** zum Pausieren, wählen Sie **▶** auf dem Bildschirm aus, und drücken Sie **OK**.
- Um zurück zum Ordner zu gelangen, drücken Sie **◀** **BACK**. Die Musik wird weiter wiedergegeben.
- Um die Musikwiedergabe zu beenden, drücken Sie **■** (Stopp).

#### Fortschrittsanzeige

Um die Fortschrittsleiste während der Wiedergabe eines Liedes anzuzeigen (Abspielerposition, Dauer, Titel, Datum usw.), drücken Sie **ⓘ** **INFO**. Drücken Sie die Taste erneut, um die Informationen auszublenden.

---

## Musikoptionen

Optionen für die Musikwiedergabe:

- **Als Favorit markieren** – Das ausgewählte Lied wird als Favorit eingerichtet.
- **Alle wdg.** – Alle Lieder in diesem Ordner werden wiedergegeben.
- **Einen Titel wdg.** – Nur dieses Lied wird wiedergegeben.
- **Zufallswiedergabe** – Ihre Dateien werden in zufälliger Reihenfolge wiedergegeben.
- **Wiederholen** – Alle Lieder in diesem Ordner werden einmal oder wiederholt wiedergegeben.

# Smartphones und Tablets

## 19.1

### Philips TV Remote App

Die neue Philips TV Remote App auf Ihrem Smartphone oder Tablet ist ab sofort Ihre Fernsehassistentin.

Mit der TV Remote App können Sie Ihre Medien kinderleicht steuern. Senden Sie Fotos, Musik oder Videos an den großen Fernsehbildschirm, oder sehen Sie sich Fernsehsender live auf Ihrem Tablet oder Telefon an. Suchen Sie im TV-Guide nach Inhalten, die Sie auf Ihrem Telefon oder Fernseher ansehen möchten. Mit der TV Remote App können Sie Ihr Telefon als Fernbedienung verwenden.

Laden Sie die Philips TV Remote App noch heute von der App-Plattform Ihres Vertrauens herunter.

Die Philips TV Remote App ist kostenlos für iOS und Android verfügbar.

#### WiFi Smart Screen

Um digitale Fernsehsender auf Ihrem Smartphone oder Tablet mit der Philips TV Remote App anzusehen, müssen Sie WiFi Smart Screen aktivieren. Um weitere Informationen zu erhalten, drücken Sie in der Hilfe die Farbtaste  Suchbegriffe, und öffnen Sie WiFi Smart Screen.

## 19.2

### Google Cast

#### Was Sie benötigen

Wenn eine Anwendung auf Ihrem Mobilgerät über Google Cast verfügt, können Sie Ihre App auf diesem Fernseher wiedergeben. Suchen Sie in der mobilen App nach dem Google Cast-Symbol. Sie können mit Ihrem Mobilgerät steuern, was auf dem Fernseher angezeigt werden soll. Google Cast funktioniert unter Android und iOS.

Ihr Mobilgerät muss mit dem gleichen WiFi-Heimnetzwerk wie Ihr Fernseher verbunden sein.

#### Apps mit Google Cast

Neue Google Cast-Apps erscheinen täglich. Sie können diese Funktion bereits mit YouTube, Chrome, Netflix, Photowall ... oder Big Web Quiz für Chromecast ausprobieren. Siehe auch: [google.com/cast](http://google.com/cast)

Einige Google Play-Produkte und -Funktionen sind nicht in allen Ländern verfügbar.

Weitere Informationen finden Sie unter [support.google.com/androidtv](http://support.google.com/androidtv).

### Wiedergeben von Inhalten auf dem Fernseher

So geben Sie eine App auf dem Fernsehbildschirm wieder:

- 1 - Öffnen Sie auf Ihrem Smartphone oder Tablet eine App, die Google Cast unterstützt.
- 2 - Tippen Sie auf das Google Cast-Symbol.
- 3 - Wählen Sie den Fernseher aus, auf dem Sie die Wiedergabe durchführen möchten.
- 4 - Drücken Sie auf Ihrem Smartphone oder Tablet "Wiedergabe". Ihre Auswahl sollte nun auf dem Fernseher wiedergegeben werden.

## 19.3

### Miracast

#### Informationen zu Wi-Fi Miracast

Sie können Ihre Fotos, Musiktitel und Videos von einem Mobilgerät mithilfe von Wi-Fi Miracast™ auf Ihrem Fernseher wiedergeben. Das Mobilgerät und der Fernseher sollten sich in Reichweite befinden, was meistens bedeutet, dass sie sich im gleichen Zimmer befinden.

Überprüfen Sie, ob Ihr Mobilgerät Miracast-kompatibel ist.

Ihr Fernseher ist ein **Wi-Fi CERTIFIED Miracast™-Gerät**. Mit Miracast™ können Sie den Bildschirm Ihres Smartphones, Tablets oder Computers kabellos auf dem Fernsehbildschirm anzeigen und freigeben. Sie können Videos (Audio und Video) streamen, Fotos und weitere Inhalte auf dem Bildschirm des Geräts freigeben. Das Gerät muss nicht mit dem Heimnetzwerk verbunden sein. Sowohl der Fernseher als auch das Gerät müssen Wi-Fi CERTIFIED Miracast™-Geräte sein und die Funktion "Miracast" aktiviert haben.

Miracast unterliegt auf diesem Fernseher dem HDCP-Protokoll und kann keine urheberrechtlich geschützten Premium-Inhalte anzeigen, die von einem Gerät gesendet werden. Die maximal unterstützte Videoauflösung beträgt 720p für 2,4 GHz WiFi oder 1080p für 5 GHz WiFi.



Weitere Informationen zu Wi-Fi CERTIFIED Miracast™-Geräten finden Sie unter [www.wi-fi.org](http://www.wi-fi.org).

WiFi®, das Wi-Fi CERTIFIED-Logo und das Wi-Fi-Logo sind eingetragene Marken der Wi-Fi Alliance. **Wi-Fi**

---

## Einschalten von Miracast

Stellen Sie sicher, dass Wi-Fi Miracast aktiviert ist.

- 1 - Drücken Sie , wählen Sie **Alle Konfigurationen** aus, und drücken Sie **OK**.
- 2 - Wählen Sie **Kabellos und Netzwerke**, und drücken Sie  (rechts), um das Menü zu öffnen.
- 3 - Wählen Sie **Kabelgebunden oder WiFi** > **Wi-Fi Miracast**, und drücken Sie **OK**.
- 4 - Wählen Sie **Ein**, und drücken Sie **OK**.
- 5 - Drücken Sie gegebenenfalls mehrmals , um das Menü zu schließen.

---

## Freigeben eines Bildschirms auf dem Fernseher

So geben Sie den Bildschirm auf dem Smartphone, Tablet oder Computer auf dem Fernseher frei:

- 1 - Schalten Sie den Fernseher ein.
- 2 - Legen Sie in den Einstellungen des Geräts fest, ob das Gerät seine Anzeige überträgt oder spiegelt. Miracast verwendet Wi-Fi Direct™.
- 3 - Suchen Sie auf dem Gerät nach verfügbaren Miracast-Geräten, und wählen Sie den Fernseher aus, der verbunden werden soll.
- 4 - Akzeptieren Sie die Verbindungsanfrage auf dem Fernseher, um eine Verbindung herzustellen. Möglicherweise werden Sie aufgefordert, einen PIN-Code des Geräts auf dem Fernseher einzugeben. Geben Sie die Ziffern mit den Zifferntasten der Fernbedienung ein. Alternativ werden Sie möglicherweise aufgefordert, einen PIN-Code auf dem Gerät einzugeben. Wenn eine Verbindung hergestellt wurde, zeigt der Fernseher den Bildschirm des Geräts an.
- 5 - Wählen Sie auf dem Gerät die Videos, Fotos oder Dateien aus, die Sie auf dem Fernseher anzeigen möchten.

\* Miracast wird ab WiDi 3.5 unterstützt.

Sie finden die WiFi-Verbindung (z. B. &apos;DIRECT\_Fernsehername&apos;) auch in der Liste der verfügbaren Netzwerke auf anderen Netzwerkgeräten, z. B. Ihrem Laptop. Diese Verbindung kann jedoch nur von Wi-Fi Miracast-Geräten verwendet werden.

---

## Beenden der Freigabe



Sie können die Freigabe eines Bildschirms über den Fernseher oder ein mobiles Gerät beenden.

**Über das Gerät:**

Sie können die Verbindung in der Anwendung, mit der Sie Miracast gestartet haben, trennen und die Anzeige des Bildschirms auf dem Fernseher beenden. Der Fernseher wechselt zurück zum zuletzt ausgewählten Programm.

**Über den Fernseher:**

Um die Anzeige des Gerätebildschirms auf dem Fernseher zu beenden, können Sie: . .

-  **EXIT** drücken, um eine Fernsehsendung anzuzeigen
-  **HOME** drücken, um eine andere Aktivität auf dem Fernseher zu starten
-  **SOURCES** drücken, um das Quellenmenü zu öffnen und ein angeschlossenes Gerät auszuwählen

---

## Sperren eines Geräts

Wenn Sie zum ersten Mal eine Verbindungsanfrage von einem Gerät erhalten, können Sie das Gerät sperren. Diese Anfrage und alle zukünftigen Anfragen dieses Geräts werden ignoriert.



So sperren Sie ein Gerät:

Wählen Sie **Sperren** aus, und drücken Sie **OK**.

**Freigeben aller Geräte**

Die Wi-Fi Miracast-Verbindungsliste speichert die zuvor verbundenen und gesperrten Geräte. Wenn Sie diese Liste löschen, werden die gesperrten Geräte wieder freigegeben.

So geben Sie alle gesperrten Geräte wieder frei:

- 1 - Drücken Sie , wählen Sie **Alle Einstellungen** aus, und drücken Sie **OK**.
- 2 - Wählen Sie **Kabellos und Netzwerke** > **Kabelgebunden oder WiFi** aus, und drücken Sie **OK**.
- 3 - Wählen Sie **Wi-Fi Miracast-Verbindungen** aus, und drücken Sie **OK**. Die Liste wird gelöscht.
- 4 - Drücken Sie gegebenenfalls mehrmals , um das Menü zu schließen.

**Sperren eines zuvor verbundenen Geräts**

Wenn Sie ein zuvor verbundenes Gerät sperren möchten, müssen Sie zunächst die Liste der Wi-Fi Miracast-Verbindungen löschen. Wenn Sie diese Liste löschen, müssen Sie die Verbindung aller Geräte erneut bestätigen oder sperren.

---

## Bildschirmverzögerung

Die normale Bildschirmverzögerung bei der Freigabe eines Bildschirms über Miracast beträgt ca. 1 Sekunde. Bei älteren Geräten mit einer geringeren Rechenleistung kann die Verzögerung länger sein.

---

19.4

## AirPlay

Zum Hinzufügen der AirPlay-Funktion auf Ihrem Android-Fernseher können Sie eine der vielen dazu dienenden Android-Apps herunterladen und installieren. Sie können einige dieser Apps im Google Play Store finden.

---

19.5

## MHL

Dieser Fernseher ist MHL™-konform.

Wenn Ihr Mobilgerät ebenfalls MHL-konform ist, können Sie es über ein MHL-Kabel mit dem Fernseher verbinden. Wenn das MHL-Kabel verbunden ist, können Sie Inhalte von Ihrem Mobilgerät auf dem Fernseher wiedergeben. Das Mobilgerät lädt gleichzeitig den Akku auf. Die MHL-Verbindung ist ideal zum längeren Ansehen von Filmen oder Spielen von Ihrem Mobilgerät auf dem Fernseher.

### Laden

Wenn das MHL-Kabel angeschlossen ist, wird das Gerät geladen, wenn der Fernseher eingeschaltet ist (nicht im Standby-Modus).

### MHL-Kabel

Sie benötigen ein passives MHL-Kabel (HDMI zu Micro USB), um Ihr Mobilgerät mit dem Fernseher zu verbinden. Sie benötigen möglicherweise einen zusätzlichen Adapter für den Anschluss mit Ihrem Mobilgerät, um das MHL-Kabel mithilfe der HDMI4-MHL-Verbindung an das Fernsehgerät anzuschließen.



MHL, Mobile High-Definition Link und das MHL-Logo sind Marken oder eingetragene Marken der MHL, LLC.



---

# Multi View



---

## 20.1

### Videotext und Fernsehen



Sie können einen Fernsehsender in dem kleinen Multi View-Bildschirm ansehen, während Sie gleichzeitig Videotext ansehen.

So sehen Sie einen Fernsehsender und Videotext gleichzeitig an:

- 1 - Drücken Sie  **MULTI VIEW** .
- 2 - Wählen Sie **Multi View: Ein** auf dem Bildschirm. Der Sender, den Sie ansehen, erscheint in dem kleinen Bildschirm.
- 3 - Drücken Sie  **+** oder  **-**, um die Sender in dem kleinen Bildschirm zu wechseln

Um den kleinen Bildschirm auszublenden, drücken Sie erneut  **MULTI VIEW** , und wählen Sie dann **Multi View: Aus** auf dem Bildschirm.

Der Sender, den Sie ansehen, erscheint in dem kleinen Bildschirm.

3 - Drücken Sie  **+** oder  **-**, um die Sender in dem kleinen Bildschirm zu wechseln

Um den kleinen Bildschirm auszublenden, drücken Sie erneut  **MULTI VIEW** , und wählen Sie dann **Multi View: Aus** auf dem Bildschirm.



---

## 20.2

### App-Galerie und Fernseher

Sie können einen Fernsehsender in dem kleinen Multi View-Bildschirm ansehen, während Sie gleichzeitig eine App in der App-Galerie ansehen.

So sehen Sie Fernsehsender an, während eine App in der App-Galerie angezeigt wird:

- 1 - Drücken Sie  **MULTI VIEW** .
- 2 - Wählen Sie **Multi View: Ein** auf dem Bildschirm. Der Sender, den Sie ansehen, erscheint in dem kleinen Bildschirm.
- 3 - Drücken Sie  **+** oder  **-**, um die Sender in dem kleinen Bildschirm zu wechseln

Um den kleinen Bildschirm auszublenden, drücken Sie erneut  **MULTI VIEW** , und wählen Sie dann **Multi View: Aus** auf dem Bildschirm.

---

## 20.3

### HDMI und Fernseher

Sie können einen Fernsehsender in dem kleinen Multi View-Bildschirm ansehen, während Sie gleichzeitig ein Video von einem angeschlossenen HDMI-Gerät ansehen.

So sehen Sie Fernsehsender an, während ein Video von einem angeschlossenen HDMI-Gerät angezeigt wird:

- 1 - Drücken Sie  **MULTI VIEW** .
- 2 - Wählen Sie **Multi View: Ein** auf dem Bildschirm.

# Einstellungen



## 21.1

### Bild

#### Bildeinstellung

##### Auswählen einer Einstellung

Zur einfachen Anpassung des Bildes können Sie eine vordefinierte Bildeinstellung auswählen.

- 1 - Drücken Sie beim Fernsehen .
- 2 - Wählen Sie **Bildeinstellung**, und wählen Sie eine der Einstellungen in der Liste aus.
- 3 - Drücken Sie gegebenenfalls mehrmals , um das Menü zu schließen.

Folgende Einstellungen sind verfügbar:

- **Persönlich** – Die Bildoptionen, die Sie beim ersten Öffnen ausgewählt haben.
- **Lebhaft** – Ideal für die Wiedergabe bei Tageslicht
- **Natürlich** – Natürliche Bildeinstellungen
- **Standard** – Die energieeffizienteste Einstellung – Werkseinstellung
- **Film** – Ideal für die Wiedergabe von Filmen
  
- **Foto** – Ideal für die Anzeige von Fotos
- **ISF Tag** – Zur ISF-Kalibrierung
- **ISF Nacht** – Zur ISF-Kalibrierung

##### Anpassen von Einstellungen

Alle angepassten Bildeinstellungen, wie Farbe oder Kontrast, werden unter der aktuell ausgewählten **Bildeinstellung** gespeichert. So können Sie die einzelnen Einstellungen nach Bedarf anpassen.

Die Einstellungen für die im Menü "Quellen" verbundenen Geräte können nur in der Bildeinstellung **Persönlich** gespeichert werden.



##### Wiederherstellen einer Einstellung

Mit einer ausgewählten Bildeinstellung können Sie alle Bildoptionen unter **Alle Konfigurationen** > **Bild** anpassen.

Die durchgeführten Änderungen werden unter der entsprechenden Toneinstellung gespeichert. Wir empfehlen, nur für die Einstellung **Persönlich** Anpassungen vorzunehmen. Für diese Bildeinstellung können Personalisierungen für jedes angeschlossene Gerät im Quellenmenü gespeichert werden.

So stellen Sie die ursprüngliche Konfiguration wieder



her:

- 1 - Drücken Sie beim Fernsehen .
- 2 - Wählen Sie **Bildeinstellung** und dann die Bildeinstellung, die Sie wiederherstellen möchten.
- 3 - Drücken Sie die Farbtaste  **Stil wiederherst.**, und drücken Sie dann **OK**. Die Bildeinstellung wird zurückgesetzt.
- 4 - Drücken Sie gegebenenfalls mehrmals , um das Menü zu schließen.

##### Zuhause oder Geschäft

Die **Bildeinstellung** wird bei jedem Einschalten auf **Lebhaft** zurückgesetzt, wenn als Standort des Fernsehers **Geschäft** ausgewählt wurde. Diese Einstellung ist für Verkaufszwecke im Laden vorgesehen.

So stellen Sie den Fernseher für die Verwendung zu Hause ein:







- 1 - Drücken Sie , wählen Sie **Alle Konfigurationen** aus, und drücken Sie **OK**.
- 2 - Wählen Sie **Allgemeine Einstellungen** aus, und drücken Sie , um das Menü zu öffnen.
- 3 - Wählen Sie **Standort** > **Zuhause**, und drücken Sie **OK**.
- 4 - Drücken Sie gegebenenfalls mehrmals , um das Menü zu schließen.

#### Bildeinstellungen

##### Farbe

Mit **Farbe** können Sie die Farbsättigung des Bilds anpassen.



So passen Sie die Farbe an:

- 1 - Drücken Sie , wählen Sie **Alle Konfigurationen** aus, und drücken Sie **OK**.
- 2 - Wählen Sie **Bild** aus, und drücken Sie , um das Menü zu öffnen.
- 3 - Wählen Sie **Farbe** aus, und drücken Sie , um das Menü zu öffnen.
- 4 - Drücken Sie den Pfeil  (nach oben) oder  (nach unten), um den Wert anzupassen.
- 5 - Drücken Sie gegebenenfalls mehrmals , um das Menü zu schließen.

##### Kontrast

Mit **Kontrast** können Sie den Kontrast des Bilds anpassen.

So passen Sie den Kontrast an:

- 1 - Drücken Sie , wählen Sie **Alle Konfigurationen** aus, und drücken Sie **OK**.
- 2 - Wählen Sie **Bild** aus, und drücken Sie , um das Menü zu öffnen.

um das Menü zu öffnen.

3 - Wählen Sie **Kontrast** aus, und drücken

Sie **➤** (rechts).

4 - Drücken Sie den Pfeil **▲** (nach oben) oder **▼** (nach unten), um den Wert anzupassen.

5 - Drücken Sie gegebenenfalls mehrmals **◀** (links), um das Menü zu schließen.

---

## Schärfe

Mit **Schärfe** können Sie die Bildschärfe detailliert anpassen.

So passen Sie die Schärfe an:

1 - Drücken Sie **⚙️**, wählen Sie **Alle**

**Konfigurationen** aus, und drücken Sie **OK**.

2 - Wählen Sie **Bild** aus, und drücken Sie **➤** (rechts), um das Menü zu öffnen.

3 - Wählen Sie **Schärfe**, und drücken Sie **➤** (rechts).

4 - Drücken Sie den Pfeil **▲** (nach oben) oder **▼** (nach unten), um den Wert anzupassen.

5 - Drücken Sie gegebenenfalls mehrmals **◀** (links), um das Menü zu schließen.

---

## Erweiterte Bildeinstellungen

### Spiel oder PC

Wenn Sie ein Gerät anschließen, erkennt der Fernseher den entsprechenden Typ und ordnet dem Gerät die richtige Typenbezeichnung zu. Bei Bedarf können Sie den Typennamen ändern. Wenn eine richtige Typenbezeichnung für ein Gerät festgelegt wird, wechselt der Fernseher automatisch zu den idealen Fernsehereinstellungen, wenn Sie im Quellenmenü dieses Gerät auswählen.

Wenn Ihre Spielkonsole einen integrierten Blu-ray Disc-Player aufweist, haben Sie für die Typenbezeichnung möglicherweise "Blu-ray Disc" festgelegt. Bei **Spiel oder PC** können Sie manuell zu den idealen Einstellungen für Spiele wechseln. Vergessen Sie nicht, die Einstellung "Spiel oder PC" auszuschalten, wenn Sie wieder fernsehen möchten.

So wechseln Sie die Einstellung manuell:

1 - Drücken Sie **⚙️**, wählen Sie **Alle**

**Konfigurationen** aus, und drücken Sie **OK**.

2 - Wählen Sie **Bild** aus, und drücken Sie **➤** (rechts), um das Menü zu öffnen.

3 - Wählen Sie **Erweitert** > **Spiel oder PC**, und wählen Sie den Gerätetyp aus, den Sie verwenden möchten. Um zum Fernseher zurückzukehren, wählen Sie **Aus**.

4 - Drücken Sie gegebenenfalls mehrmals **◀** (links), um das Menü zu schließen.

---

## Farbeinstellungen

### Farbton

Mit **Farbton** können Sie den Farbton detailliert anpassen.

So passen Sie den Farbton an:

1 - Drücken Sie **⚙️**, wählen Sie **Alle** **Konfigurationen** aus, und drücken Sie **OK**.

2 - Wählen Sie **Bild** aus, und drücken Sie **➤** (rechts), um das Menü zu öffnen.

3 - Wählen Sie **Erweitert** > **Farbe**, und drücken Sie **OK**.

4 - Wählen Sie **Farbton** aus, und drücken Sie **➤** (rechts).

5 - Drücken Sie den Pfeil **▲** (nach oben) oder **▼** (nach unten), um den Wert anzupassen.

6 - Drücken Sie gegebenenfalls mehrmals **◀** (links), um das Menü zu schließen.

---

### Farboptimierung

Mit der **Farboptimierung** können Sie die Farbintensität und die Details mit leuchtenden Farben verbessern.

So passen Sie die Intensität an:

1 - Drücken Sie **⚙️**, wählen Sie **Alle** **Konfigurationen** aus, und drücken Sie **OK**.

2 - Wählen Sie **Bild** aus, und drücken Sie **➤** (rechts), um das Menü zu öffnen.

3 - Wählen Sie **Erweitert** > **Farbe** > **Farboptimierung**, und drücken Sie **OK**.

4 - Wählen

Sie **Maximum**, **Mittel**, **Minimum** oder **Aus**.

5 - Drücken Sie gegebenenfalls mehrmals **◀** (links), um das Menü zu schließen.

---

### Farbtemperatur

Mit **Farbtemperatur** können Sie eine voreingestellte Farbtemperatur für das Bild festlegen. Wählen Sie alternativ **Personalisiert** aus, um über die **Personalisierte Farbtemperatur** Ihre eigene Temperatureinstellung festzulegen. Die Einstellungen "Farbtemperatur" und "Personalisierte Farbtemperatur" werden nur für erfahrene Benutzer empfohlen.

So wählen Sie eine Voreinstellung aus:

1 - Drücken Sie **⚙️**, wählen Sie **Alle** **Konfigurationen** aus, und drücken Sie **OK**.

2 - Wählen Sie **Bild** aus, und drücken Sie **➤** (rechts), um das Menü zu öffnen.

3 - Wählen Sie **Erweitert** > **Farbe** > **Farbtemperatur**, und drücken Sie **OK**.

4 - Wählen Sie **Normal**, **Warm** oder **Kalt**. Wenn Sie

Personalisiert wählen, können Sie die Farbtemperatur selbst einstellen.

5 - Drücken Sie gegebenenfalls mehrmals ◀ (links), um das Menü zu schließen.

---

### Personalisierte Farbtemperatur

Mit **Personalisierte Farbtemperatur** können Sie die Farbtemperatur selbst einstellen. Wählen Sie zur Einstellung einer personalisierten Farbtemperatur im Menü "Farbtemperatur" die Option **Personalisiert** aus. Die Einstellung "Personalisierte Farbtemperatur" wird nur für erfahrene Benutzer empfohlen.

So legen Sie eine personalisierte Farbtemperatur fest:

- 1 - Drücken Sie ⚙, wählen Sie **Alle Konfigurationen** aus, und drücken Sie **OK**.
- 2 - Wählen Sie **Bild** aus, und drücken Sie ▶ (rechts), um das Menü zu öffnen.
- 3 - Wählen Sie **Erweitert > Farbe > Personalisierte Farbtemperatur**, und drücken Sie **OK**.
- 4 - Drücken Sie den Pfeil ▲ (nach oben) oder ▼ (nach unten), um den Wert anzupassen. WP ist der Weißpunkt, BL ist der Schwarzwert. Sie können auch eine der Voreinstellungen in diesem Menü auswählen.
- 5 - Drücken Sie gegebenenfalls mehrmals ◀ (links), um das Menü zu schließen.

---

### Einstellungen der Farbsteuerung

#### ISF-Farbsteuerung

Mit **ISF Farbsteuerung** können ISF-Experten die Farbwiedergabe des Fernsehers kalibrieren. Die Farbsteuerung ist eine ISF-Experteneinstellung.

Mit der **ISF®-Kalibrierung** holen Sie das Beste aus Ihrem Fernseh Bildschirm heraus. Bitten Sie einen Experten für ISF-Kalibrierung, bei Ihnen zu Hause die optimale Bildeinstellung für Ihren Fernseher einzurichten. Zudem kann der Experte eine ISF-Kalibrierung für AmbientLight einrichten.

Fragen Sie Ihren Händler nach der ISF-Kalibrierung.

Die Vorteile der Kalibrierung sind:

- Klarere und schärfere Bilder
- Mehr Details in hellen und dunklen Bildbereichen
- Intensiveres und dunkleres Schwarz
- Bessere Farbreinheit und -qualität
- Geringerer Energieverbrauch

Der ISF-Kalibrierungsexperte speichert und sperrt die ISF-Einstellungen als zwei Bildeinstellungen.

Sobald die ISF-Kalibrierung abgeschlossen ist, drücken Sie ⚙, und wählen Sie **Bildeinstellung** und **ISF Tag** bzw. **ISF Nacht** aus. Wählen Sie **ISF Tag** aus, um bei hellem Licht fernzusehen, oder wählen Sie "ISF Nacht" aus, um bei dunklen Lichtverhältnissen

fernzusehen.

---

### NTSC-Farbton

So passen Sie den Wert für den **NTSC-Farbton** an:

- 1 - Drücken Sie ⚙, wählen Sie **Alle Konfigurationen** aus, und drücken Sie **OK**.
- 2 - Wählen Sie **Bild** aus, und drücken Sie ▶ (rechts), um das Menü zu öffnen.
- 3 - Wählen Sie **Erweitert > Farbe > Farbsteuerung**, und drücken Sie **OK**.
- 4 - Wählen Sie **NTSC-Farbton** aus, und drücken Sie ▶ (rechts).
- 5 - Drücken Sie den Pfeil ▲ (nach oben) oder ▼ (nach unten), um den Wert anzupassen.
- 6 - Drücken Sie gegebenenfalls mehrmals ◀ (links), um das Menü zu schließen.

---

### Sättigung

So passen Sie den Wert für die **Sättigung** an:

- 1 - Drücken Sie ⚙, wählen Sie **Alle Konfigurationen** aus, und drücken Sie **OK**.
- 2 - Wählen Sie **Bild** aus, und drücken Sie ▶ (rechts), um das Menü zu öffnen.
- 3 - Wählen Sie **Erweitert > Farbe > Farbsteuerung**, und drücken Sie **OK**.
- 4 - Wählen Sie **Sättigung** aus, und drücken Sie ▶ (rechts).
- 5 - Drücken Sie den Pfeil ▲ (nach oben) oder ▼ (nach unten), um den Wert anzupassen.
- 6 - Drücken Sie gegebenenfalls mehrmals ◀ (links), um das Menü zu schließen.

---

### Alle zurücksetzen

Mit **Alle zurücksetzen** können Sie alle Werte auf die Standardwerte zurücksetzen.

So setzen Sie alle Werte im Menü **Farbsteuerung** zurück:

- 1 - Drücken Sie ⚙, wählen Sie **Alle Konfigurationen** aus, und drücken Sie **OK**.
- 2 - Wählen Sie **Bild** aus, und drücken Sie ▶ (rechts), um das Menü zu öffnen.
- 3 - Wählen Sie **Erweitert > Farbe > Farbsteuerung**, und drücken Sie **OK**.
- 4 - Wählen Sie **Alle zurücksetzen** und dann **OK**.
- 5 - Drücken Sie gegebenenfalls mehrmals ◀ (links), um das Menü zu schließen.

---

## ISF, Modus nur RGB

Modus nur RGB ist eine ISF-Experteneinstellung, um nur auf RGB-Farben zu schalten. Um die Werte im Menü **Modus nur RGB** anzupassen, wählen Sie zunächst im Bildeinstellungsmenü **ISF Tag** bzw. **ISF Nacht** aus.

So passen Sie den Wert für **Modus nur RGB** an:

- 1 - Drücken Sie , wählen Sie **Alle Konfigurationen** aus, und drücken Sie **OK**.
- 2 - Wählen Sie **Bild** aus, und drücken Sie **➤** (rechts), um das Menü zu öffnen.
- 3 - Wählen Sie **Erweitert** > **Farbe** > **Modus nur RGB**, und drücken Sie **OK**.
- 4 - Wählen Sie **Rot**, **Grün**, **Blau** oder **Aus**, um den RGB-Modus zu deaktivieren.
- 5 - Drücken Sie gegebenenfalls mehrmals **◀** (links), um das Menü zu schließen.

---

## Kontrasteinstellungen

### Kontrastmodi

Über den **Kontrastmodus** können Sie den Wert festlegen, bei dem der Stromverbrauch durch Verringerung der Bildschirmhelligkeit gesenkt werden kann. Sie haben die Wahl zwischen dem günstigsten Stromverbrauch und der besten Bildhelligkeit.

So passen Sie die Intensität an:

- 1 - Drücken Sie , wählen Sie **Alle Konfigurationen** aus, und drücken Sie **OK**.
- 2 - Wählen Sie **Bild** aus, und drücken Sie **➤** (rechts), um das Menü zu öffnen.
- 3 - Wählen Sie **Erweitert** > **Kontrast** > **Kontrastmodus**, und drücken Sie **OK**.
- 4 - Wählen Sie **Standard**, **Optimale Leistung**, **Optimales Bild** oder **Aus**.
- 5 - Drücken Sie gegebenenfalls mehrmals **◀** (links), um das Menü zu schließen.

---

## Dynamic Contrast

Mit **Dynamic Contrast** können Sie den Wert festlegen, bei dem der Fernseher automatisch Details in dunklen, mittelhellen und hellen Bereichen des Bildes optimiert.

So passen Sie die Intensität an:

- 1 - Drücken Sie , wählen Sie **Alle Konfigurationen** aus, und drücken Sie **OK**.
- 2 - Wählen Sie **Bild** aus, und drücken Sie **➤** (rechts), um das Menü zu öffnen.
- 3 - Wählen Sie **Erweitert** > **Kontrast** > **Dynamischer Kontrast**, und drücken Sie **OK**.
- 4 - Wählen Sie **Maximum**, **Mittel**, **Minimum** oder **Aus**.

5 - Drücken Sie gegebenenfalls mehrmals **◀** (links), um das Menü zu schließen.

---

## Perfekter Kontrast

Mit **Perfekter Kontrast** können Sie den Wert festlegen, bei dem der Fernseher automatisch Details in dunklen, mittelhellen und hellen Bereichen des Bildes optimiert.

So passen Sie die Intensität an:

- 1 - Drücken Sie , wählen Sie **Alle Konfigurationen** aus, und drücken Sie **OK**.
- 2 - Wählen Sie **Bild** aus, und drücken Sie **➤** (rechts), um das Menü zu öffnen.
- 3 - Wählen Sie **Erweitert** > **Kontrast** > **Perfekter Kontrast**, und drücken Sie **OK**.
- 4 - Wählen Sie **Maximum**, **Mittel**, **Minimum** oder **Aus**.
- 5 - Drücken Sie gegebenenfalls mehrmals **◀** (links), um das Menü zu schließen.

---

## Helligkeit

Mit **Helligkeit** können Sie die Helligkeitsstufe des Bildsignals festlegen. Die Einstellung "Helligkeit" ist für erfahrene Benutzer vorgesehen. Wenn Sie kein erfahrener Benutzer sind, sollten Sie die Helligkeit mit der Einstellung **Kontrast** ändern.

So passen Sie die Intensität an:

- 1 - Drücken Sie , wählen Sie **Alle Konfigurationen** aus, und drücken Sie **OK**.
- 2 - Wählen Sie **Bild** aus, und drücken Sie **➤** (rechts), um das Menü zu öffnen.
- 3 - Wählen Sie **Erweitert** > **Kontrast** > **Helligkeit**, und drücken Sie **OK**.
- 4 - Drücken Sie den Pfeil **▲** (nach oben) oder **▼** (nach unten), um den Wert anzupassen.
- 5 - Drücken Sie gegebenenfalls mehrmals **◀** (links), um das Menü zu schließen.

---

## Videokontrast

Mit **Videokontrast** können Sie den Videokontrastbereich verringern.

So passen Sie die Intensität an:

- 1 - Drücken Sie , wählen Sie **Alle Konfigurationen** aus, und drücken Sie **OK**.
- 2 - Wählen Sie **Bild** aus, und drücken Sie **➤** (rechts), um das Menü zu öffnen.
- 3 - Wählen Sie **Erweitert** > **Kontrast** > **Videokontrast**, und drücken Sie **OK**.
- 4 - Drücken Sie den Pfeil **▲** (nach oben) oder **▼** (nach unten), um den Wert anzupassen.
- 5 - Drücken Sie gegebenenfalls mehrmals **◀** (links), um das Menü zu schließen.

um das Menü zu schließen.

---

## Lichtsensor

Der **Lichtsensor** passt die Bildeinstellungen automatisch an die Lichtverhältnisse im Raum an. Sie können den **Lichtsensor** ein- und ausschalten.

So schalten Sie den Lichtsensor ein oder aus:

- 1 - Drücken Sie , wählen Sie **Alle Konfigurationen** aus, und drücken Sie **OK**.
- 2 - Wählen Sie **Bild** aus, und drücken Sie **►** (rechts), um das Menü zu öffnen.
- 3 - Wählen Sie **Erweitert > Kontrast > Lichtsensor**, und drücken Sie **OK**.
- 4 - Wählen Sie **Ein** oder **Aus**.
- 5 - Drücken Sie gegebenenfalls mehrmals **◀** (links), um das Menü zu schließen.

---

## Gamma

Mit **Gamma** können Sie eine nicht-lineare Einstellung für die Bildhelligkeit und den Kontrast festlegen. Die Einstellung "Gamma" ist für erfahrene Benutzer vorgesehen.

So passen Sie die Intensität an:

- 1 - Drücken Sie , wählen Sie **Alle Konfigurationen** aus, und drücken Sie **OK**.
- 2 - Wählen Sie **Bild** aus, und drücken Sie **►** (rechts), um das Menü zu öffnen.
- 3 - Wählen Sie **Erweitert > Kontrast > Gamma**, und drücken Sie **OK**.
- 4 - Drücken Sie den Pfeil **▲** (nach oben) oder **▼** (nach unten), um den Wert anzupassen.
- 5 - Drücken Sie gegebenenfalls mehrmals **◀** (links), um das Menü zu schließen.

---

## Schärfereinstellungen

---

### Ultra Resolution

Mit **Ultra Resolution** aktivieren Sie eine überragende Schärfe bei Linien und Konturen im Bild.

So schalten Sie den Lichtsensor ein oder aus:

- 1 - Drücken Sie , wählen Sie **Alle Konfigurationen** aus, und drücken Sie **OK**.
- 2 - Wählen Sie **Bild** aus, und drücken Sie **►** (rechts), um das Menü zu öffnen.
- 3 - Wählen Sie **Erweitert > Schärfe > Ultra Resolution**, und drücken Sie **OK**.
- 4 - Wählen Sie **Ein** oder **Aus**.
- 5 - Drücken Sie gegebenenfalls mehrmals **◀** (links), um das Menü zu schließen.

---

## Rauschminderung

Mit der Option **Rauschunterdrückung** können Sie Bildrauschen herausfiltern und verringern.

So passen Sie die Rauschunterdrückung an:

- 1 - Drücken Sie , wählen Sie **Alle Konfigurationen** aus, und drücken Sie **OK**.
- 2 - Wählen Sie **Bild** aus, und drücken Sie **►** (rechts), um das Menü zu öffnen.
- 3 - Wählen Sie **Erweitert > Schärfe > Rauschunterdrückung** aus, und drücken Sie **►** (rechts), um das Menü zu öffnen.
- 4 - Wählen Sie **Maximum**, **Mittel**, **Minimum** oder **Aus**.
- 5 - Drücken Sie gegebenenfalls mehrmals **◀** (links), um das Menü zu schließen.

---

## MPEG-Artefaktunterdrückung

Mit der **MPEG-Artefaktunterdrückung** können Sie die digitalen Bildübergänge glätten. MPEG-Artefakte zeigen sich meist als Klötzchen oder gezackte Ränder in Bildern.

So unterdrücken Sie MPEG-Artefakte:

- 1 - Drücken Sie , wählen Sie **Alle Konfigurationen** aus, und drücken Sie **OK**.
- 2 - Wählen Sie **Bild** aus, und drücken Sie **►** (rechts), um das Menü zu öffnen.
- 3 - Wählen Sie **Erweitert > Schärfe > MPEG-Artefaktunterdrückung** aus, und drücken Sie **►** (rechts), um das Menü zu öffnen.
- 4 - Wählen Sie **Maximum**, **Mittel**, **Minimum** oder **Aus**.
- 5 - Drücken Sie gegebenenfalls mehrmals **◀** (links), um das Menü zu schließen.

---

## Bewegungseinstellungen

---

### Natural Motion

Mit **Natural Motion** können Sie das Bewegungsruckeln verringern, das bei Filmen auf dem Fernseher auftritt. Natural Motion lässt alle Bewegungen fließender wirken.

So verringern Sie das Bewegungsruckeln:

- 1 - Drücken Sie , wählen Sie **Alle Konfigurationen** aus, und drücken Sie **OK**.
- 2 - Wählen Sie **Bild** aus, und drücken Sie **►** (rechts), um das Menü zu öffnen.
- 3 - Wählen Sie **Erweitert > Bewegung > Natural Motion** aus, und drücken Sie **OK**.
- 4 - Wählen Sie **Maximum**, **Mittel**, **Minimum** oder **Aus**.
- 5 - Drücken Sie gegebenenfalls mehrmals **◀** (links), um das Menü zu schließen.

---

## Clear LCD

Mit **Clear LCD** genießen Sie eine überragende Schärfe bei der Wiedergabe von Bewegungen, bessere Schwarzwerte, einen hohen Kontrast mit flimmerfreiem, ruhigem Bild und einen größeren Blickwinkel.

So schalten Sie den Lichtsensor ein oder aus:

- 1 - Drücken Sie , wählen Sie **Alle Konfigurationen** aus, und drücken Sie **OK**.
- 2 - Wählen Sie **Bild** aus, und drücken Sie **➤** (rechts), um das Menü zu öffnen.
- 3 - Wählen Sie **Erweitert** > **Bewegung** > **Clear LCD**, und drücken Sie **OK**.
- 4 - Wählen Sie **Ein** oder **Aus**.
- 5 - Drücken Sie gegebenenfalls mehrmals **◀** (links), um das Menü zu schließen.

---

## Bildformat

### Funktionell

Wenn das Bild nicht den gesamten Bildschirm ausfüllt, wenn schwarze Streifen oben oder unten oder an den Seiten angezeigt werden, können Sie das Bild so anpassen, dass der Bildschirm vollständig ausgefüllt wird.

So wählen Sie eine der Basiseinstellungen zum Ausfüllen des Bildschirms aus:

- 1 - Drücken Sie beim Fernsehen .
- 2 - Wählen Sie **Bildformat** > **Vollbild** oder **Bildschirm ausfüllen** aus, und drücken Sie **OK**.
- 3 - Drücken Sie gegebenenfalls mehrmals **◀** (links), um das Menü zu schließen.
  - **Bildschirm ausfüllen**: Vergrößert das Bild automatisch, um den Bildschirm auszufüllen. Minimale Bildverzerrung, Untertitel bleiben sichtbar. Nicht für PC-Inhalte geeignet. Wenn das Bildformat sehr extrem ist, können trotzdem noch schwarze Balken angezeigt werden.
  - **Vollbild**: Stellt das Bildformat automatisch auf die Bildschirmgröße ein. Minimale Bildverzerrung. Balken bleiben eventuell sichtbar. Nicht für PC-Inhalte geeignet.

---

### Erweitert

Wenn Sie anhand der beiden Standardeinstellungen das Bild nicht zufriedenstellend formatieren können, werden erweiterte Einstellungen angeboten. Mit diesen können Sie das Format des Bildes manuell an den Bildschirm anpassen.

Sie können das Bild soweit zoomen, dehnen oder verschieben, bis Sie das gewünschte Ergebnis

erhalten. So können Sie beispielsweise vormals fehlende Untertitel oder durchlaufende Textbanner sehen. Wenn Sie das Bild für eine bestimmte Quelle formatieren – z. B. eine angeschlossene Spielkonsole – können Sie bei der nächsten Verwendung der Spielkonsole wieder zu dieser Einstellung zurückkehren. Der Fernseher speichert die letzte Einstellung der einzelnen Anschlüsse.

So formatieren Sie das Bild manuell:

- 1 - Drücken Sie beim Fernsehen .
- 2 - Wählen Sie **Erweitert** aus, und drücken Sie **OK**.
- 3 - Passen Sie das Bild anhand der Optionen zum **Verschieben**, **Vergrößern** oder **Ausdehnen** bzw. der Option **Original** an. Wählen Sie **Rückgängig**, um zur Einstellung zurückzukehren, die das Bild beim Öffnen von **Bildformat** hatte.
  - **Verschieben**: Wählen Sie die Pfeile aus, um das Bild zu verschieben. Sie können das Bild nur verschieben, wenn es vergrößert ist.
  - **Zoom**: Wählen Sie die Pfeile aus, um das Bild zu vergrößern.
  - **Ausdehnen**: Wählen Sie die Pfeile aus, um das Bild vertikal oder horizontal zu dehnen.
  - **Rückgängig**: Wählen Sie diese Option aus, um zum anfänglichen Bildformat zurückzukehren.
  - **Original**: Zeigt das Originalformat des eingehenden Bilds an. Dies ist ein 1:1 Pixel-auf-Pixel-Format. Expertenmodus für HD- oder PC-Inhalte.

---

## Schnelleinst. für Bild

Während der Erstinstallation haben Sie einige Bildeinstellungen in wenigen einfachen Schritten durchgeführt. Mit der **Schnelleinstellung für Bild** können Sie diese Schritte wiederholen. Stellen Sie dazu sicher, dass der Fernseher zu einem Fernsehsender oder einer Sendung von einem angeschlossenen Gerät wechseln kann.

So stellen Sie das Bild in wenigen einfachen Schritten ein:

- 1 - Drücken Sie , wählen Sie **Alle Konfigurationen** aus, und drücken Sie **OK**.
- 2 - Wählen Sie **Bild** aus, und drücken Sie **➤** (rechts), um das Menü zu öffnen.
- 3 - Wählen Sie **Erweitert** > **Schnelleinst. für Bild**, und drücken Sie **OK**.
- 4 - Wählen Sie **Start** aus.
- 5 - Wählen Sie die gewünschte Bildeinstellung, und fahren Sie mit der nächsten Einstellung fort.
- 6 - Wählen Sie abschließend **Beenden**.
- 7 - Drücken Sie gegebenenfalls mehrmals **◀** (links), um das Menü zu schließen.

# Ton

## Toneinstellung

### Auswählen einer Einstellung

Zur einfachen Anpassung des Tons können Sie über Toneinstellung eine vordefinierte Einstellung auswählen.

- 1 - Drücken Sie beim Fernsehen .
- 2 - Wählen Sie **Ton** aus, und drücken Sie **➤** (rechts), um das Menü zu öffnen.
- 3 - Wählen Sie **Toneinstellung**, und wählen Sie eine der Einstellungen in der Liste aus.
- 4 - Drücken Sie gegebenenfalls mehrmals **◀** (links), um das Menü zu schließen.

Folgende Einstellungen sind verfügbar:



- **Persönlich** – Die Tonoptionen, die Sie beim ersten Öffnen ausgewählt haben.
- **Original** – Die neutralste Toneinstellung
- **Film** – Ideal für die Wiedergabe von Filmen
- **Musik** – Ideal für die Wiedergabe von Musik
- **Spiel** – Ideal für Spiele
  
- **Nachrichten** – Ideal für Nachrichten/Dokumentationen

### Wiederherstellen einer Einstellung

Mit einer ausgewählten Toneinstellung können Sie alle Tonoptionen unter **Konfiguration > Ton** anpassen.

Die durchgeführten Änderungen werden unter der entsprechenden Toneinstellung gespeichert. Wir empfehlen, nur für die Toneinstellung **Persönlich** Anpassungen vorzunehmen. Für diese Toneinstellung können Personalisierungen für jedes angeschlossene Gerät im Quellenmenü gespeichert werden.

So stellen Sie die ursprüngliche Konfiguration wieder her:

- 1 - Drücken Sie beim Fernsehen .
- 2 - Wählen Sie **Ton** aus, und drücken Sie **➤** (rechts), um das Menü zu öffnen.
- 3 - Wählen Sie **Toneinstellung** und dann die Toneinstellung, die Sie wiederherstellen möchten.
- 4 - Drücken Sie die Farbtaste  **Stil wiederherst.** Die Toneinstellung wird zurückgesetzt.
- 5 - Drücken Sie gegebenenfalls mehrmals **◀** (links), um das Menü zu schließen.

## Toneinstellungen

### Bässe

Mit **Bässe** können Sie die Stärke der Bässe im Ton festlegen.

So passen Sie die Intensität an:

- 1 - Drücken Sie , wählen Sie **Alle Konfigurationen** aus, und drücken Sie **OK**.
- 2 - Wählen Sie **Ton** aus, und drücken Sie **➤** (rechts), um das Menü zu öffnen.
- 3 - Wählen Sie **Bässe** aus, und drücken Sie **➤** (rechts).
- 4 - Drücken Sie den Pfeil **▲** (nach oben) oder **▼** (nach unten), um den Wert anzupassen.
- 5 - Drücken Sie gegebenenfalls mehrmals **◀** (links), um das Menü zu schließen.

### Höhen

Mit **Höhen** können Sie die Stärke der Höhen im Ton festlegen.

So passen Sie die Intensität an:

- 1 - Drücken Sie , wählen Sie **Alle Konfigurationen** aus, und drücken Sie **OK**.
- 2 - Wählen Sie **Ton** aus, und drücken Sie **➤** (rechts), um das Menü zu öffnen.
- 3 - Wählen Sie **Höhen** aus, und drücken Sie **➤** (rechts).
- 4 - Drücken Sie den Pfeil **▲** (nach oben) oder **▼** (nach unten), um den Wert anzupassen.
- 5 - Drücken Sie gegebenenfalls mehrmals **◀** (links), um das Menü zu schließen.

### Surround-Modus

Im **Surround-Modus** können Sie den Soundeffekt der TV-Lautsprecher festlegen.

So stellen Sie den Surround-Modus ein:

- 1 - Drücken Sie , wählen Sie **Alle Konfigurationen** aus, und drücken Sie **OK**.
- 2 - Wählen Sie **Ton** aus, und drücken Sie **➤** (rechts), um das Menü zu öffnen.
- 3 - Wählen Sie **Surround-Modus** aus, und drücken Sie **➤** (rechts), um das Menü zu öffnen.
- 4 - Wählen Sie **Stereo** oder **Incredible Surround**.
- 5 - Drücken Sie gegebenenfalls mehrmals **◀** (links), um das Menü zu schließen.



---

## Erweiterte Toneinstellungen

---

### Autom. Lautstärkenivellierung

Mit **Autom. Lautstärkenivellierung** können Sie den Fernseher so einstellen, dass er plötzliche Lautstärkeunterschiede automatisch ausgleicht. Diese treten in der Regel beim Beginn von Werbeblöcken oder beim Wechseln von Sendern auf.

So schalten Sie den Lichtsensor ein oder aus:

- 1 - Drücken Sie , wählen Sie **Alle Konfigurationen** aus, und drücken Sie **OK**.
- 2 - Wählen Sie **Ton** aus, und drücken Sie **➤** (rechts), um das Menü zu öffnen.
- 3 - Wählen Sie **Erweitert** aus, und drücken Sie **➤** (rechts), um das Menü zu öffnen.
- 4 - Wählen Sie **Autom. Lautstärkenivellierung** aus, und drücken Sie **➤** (rechts), um das Menü zu öffnen.
- 5 - Wählen Sie **Ein** oder **Aus**.
- 6 - Drücken Sie gegebenenfalls mehrmals **◀** (links), um das Menü zu schließen.

---

### Klarer Klang

Mit der Funktion **Clear Sound** können Sie den Klang von Stimmen verbessern. Dies eignet sich besonders für neue Sender. Sie können die Stimmverbesserung ein- bzw. ausschalten.

So schalten Sie den Lichtsensor ein oder aus:

- 1 - Drücken Sie , wählen Sie **Alle Konfigurationen** aus, und drücken Sie **OK**.
- 2 - Wählen Sie **Ton** aus, und drücken Sie **➤** (rechts), um das Menü zu öffnen.
- 3 - Wählen Sie **Erweitert** > **Clear Sound**, und drücken Sie **OK**.
- 4 - Wählen Sie **Ein** oder **Aus**, und drücken Sie **OK**.
- 5 - Drücken Sie gegebenenfalls mehrmals **◀** (links), um das Menü zu schließen.

---

### Audioausgangsformat

Drücken Sie zur Anzeige weiterer Informationen in der **Hilfe** die Farbtaste  **Suchbegriffe**, und öffnen Sie **Audioausgangsformat**.

---

### Pegel Audio-Ausgang

Drücken Sie zur Anzeige weiterer Informationen in der **Hilfe** die Farbtaste  **Suchbegriffe**, und öffnen Sie **Pegel Audio-Ausgang**.

---

### Audioverzögerung

Wenn Sie eine **Audio-Sync-Verzögerung** am HES einstellen, um den Ton mit dem Bild zu synchronisieren, müssen Sie die **Audioverzögerung** am Fernseher ausschalten.

So deaktivieren Sie die Audioverzögerung:

- 1 - Drücken Sie , wählen Sie **Alle Konfigurationen** aus, und drücken Sie **OK**.
- 2 - Wählen Sie **Ton** aus, und drücken Sie **➤** (rechts), um das Menü zu öffnen.
- 3 - Wählen Sie **Erweitert** > **Audioverzögerung**, und drücken Sie **OK**.
- 4 - Wählen Sie **Aus**.
- 5 - Drücken Sie gegebenenfalls mehrmals **◀** (links), um das Menü zu schließen.

Drücken Sie zur Anzeige weiterer Informationen in der **Hilfe** die Farbtaste  **Suchbegriffe**, und öffnen Sie **Audioverzögerung**.

---

### Tonversatz

Wenn es nicht möglich ist, am HES eine Verzögerung einzustellen, können Sie am Fernseher einen **Tonversatz** festlegen.

So synchronisieren Sie den Ton mit dem Fernseher:

- 1 - Drücken Sie , wählen Sie **Alle Konfigurationen** aus, und drücken Sie **OK**.
- 2 - Wählen Sie **Ton** aus, und drücken Sie **➤** (rechts), um das Menü zu öffnen.
- 3 - Wählen Sie **Erweitert** > **Tonversatz**, und drücken Sie **OK**.
- 4 - Legen Sie den Tonversatz mithilfe des Schiebereglers fest, und drücken Sie **OK**.
- 5 - Drücken Sie gegebenenfalls mehrmals **◀** (links), um das Menü zu schließen.

Drücken Sie zur Anzeige weiterer Informationen in der **Hilfe** die Farbtaste  **Suchbegriffe**, und öffnen Sie **Tonversatz**.

---

### Kopfhörerlautstärke

Mit **Kopfhörerlautstärke** können Sie die Lautstärke eines angeschlossenen Kopfhörers getrennt einstellen.

So stellen Sie die Lautstärke ein:

- 1 - Drücken Sie , wählen Sie **Alle Konfigurationen** aus, und drücken Sie **OK**.
- 2 - Wählen Sie **Ton** aus, und drücken Sie **➤** (rechts), um das Menü zu öffnen.
- 3 - Wählen Sie **Kopfhörerlautstärke**, und drücken Sie **OK**.
- 4 - Drücken Sie den Pfeil **▲** (nach oben) oder **▼** (nach unten), um den Wert anzupassen.

5 - Drücken Sie gegebenenfalls mehrmals **<** (links), um das Menü zu schließen.

---

## Lautsprecher

---

### TV-Lautsprecher

Sie können den Ton des Fernsehers an ein angeschlossenes Audiogerät senden, beispielsweise ein Home Entertainment- oder Audiosystem.

Sie können auswählen, ob Sie den Ton vom Fernseher hören und wie Sie ihn steuern möchten.

- Wenn Sie **TV-Lautsprecher aus** wählen, werden die TV-Lautsprecher dauerhaft ausgeschaltet.
- Wenn Sie **TV-Lautsprecher ein** wählen, sind die TV-Lautsprecher immer eingeschaltet.

Wenn Sie ein Audiogerät über HDMI-CEC angeschlossen haben, können Sie eine der EasyLink-Einstellungen auswählen.

- Wenn Sie **EasyLink** auswählen, sendet der Fernseher den Ton des Fernsehers an das Audiogerät. Der Fernseher schaltet die TV-Lautsprecher aus, sobald das Gerät den Ton wiedergibt.
- Wenn Sie **EasyLink-Autostart** auswählen, wechselt der Fernseher zum Audiogerät, sendet den Ton des Fernsehers an das Gerät und schaltet die TV-Lautsprecher aus.

Wenn EasyLink oder EasyLink-Autostart ausgewählt ist, können Sie bei Bedarf weiterhin zu den TV-Lautsprechern wechseln.

So stellen Sie die TV-Lautsprecher ein:

- 1 - Drücken Sie **⚙**, wählen Sie **Alle Konfigurationen** aus, und drücken Sie **OK**.
- 2 - Wählen Sie **Ton** aus, und drücken Sie **>** (rechts), um das Menü zu öffnen.
- 3 - Wählen Sie **Erweitert** aus, und drücken Sie **>** (rechts), um das Menü zu öffnen.
- 4 - Wählen Sie **TV-Lautsprecher** aus, und drücken Sie **>** (rechts), um das Menü zu öffnen.
- 5 - Wählen Sie "TV-Lautsprecher ein", **TV-Lautsprecher aus**, **EasyLink**, oder **EasyLink-Autostart**.
- 6 - Drücken Sie gegebenenfalls mehrmals **<** (links), um das Menü zu schließen.

So schalten Sie direkt zu den Lautsprechern:

- 1 - Drücken Sie beim Fernsehen **⚙**.
- 2 - Wählen Sie **Lautsprecher** und dann **TV** oder **Audiosystem** aus.
- 3 - Drücken Sie gegebenenfalls mehrmals **<** (links), um das Menü zu schließen.

---

## Kabellose Lautsprecher

---

### Was Sie benötigen

Sie können einen kabellosen Lautsprecher (einen Subwoofer oder ein SoundBar-System) an diesen Fernseher anschließen.

Es stehen eine Reihe kabelloser Philips Lautsprecher zur Verfügung, die nach dem Anschließen den Fernseherton wiedergeben können. Weitere Informationen zu geeigneten kabellosen Audioprodukten für diesen Fernseher erhalten Sie auf der Philips Website [www.philips.com/tv](http://www.philips.com/tv).

Um den Fernseherton über einen kabellosen Lautsprecher wiederzugeben, müssen Sie diesen mit dem Fernseher koppeln. Sie können bis zu 10 kabellose Lautsprecher koppeln, der Ton wird jeweils jedoch nur über einen einzigen kabellosen Audio-Lautsprecher wiedergegeben. Wenn Sie einen Subwoofer anschließen, wird der Ton über den Fernseher und den Subwoofer wiedergegeben. Bei angeschlossenem SoundBar-System wird der Ton nur über das SoundBar-System wiedergegeben.

---

### Auswählen eines Lautsprechers

So verbinden Sie einen kabellosen Lautsprecher:

- 1 - Drücken Sie **⚙**, wählen Sie **Alle Konfigurationen** aus, und drücken Sie **OK**.
- 2 - Wählen Sie **Ton** aus, und drücken Sie **>** (rechts), um das Menü zu öffnen.
- 3 - Wählen Sie **Kabellose Lautsprecher > Schließen Sie einen Lautsprecher an** aus, und drücken Sie **OK**.
- 4 - Drücken Sie gegebenenfalls mehrmals **<** (links), um das Menü zu schließen.

---

### Entfernen eines Lautsprechers

So entfernen Sie einen kabellosen Lautsprecher:

- 1 - Drücken Sie **⚙**, wählen Sie **Alle Konfigurationen** aus, und drücken Sie **OK**.
- 2 - Wählen Sie **Ton** aus, und drücken Sie **>** (rechts), um das Menü zu öffnen.
- 3 - Wählen Sie **Kabellose Lautsprecher > Lautsprecher entfernen** aus, und drücken Sie **OK**.
- 4 - Drücken Sie gegebenenfalls mehrmals **<** (links), um das Menü zu schließen.

---

### Subwooferlautstärke

So passen Sie die Lautstärke eines kabellosen Lautsprechers an:

- 1 - Drücken Sie **⚙**, wählen Sie **Alle Konfigurationen** aus, und drücken Sie **OK**.

2 - Wählen Sie **Ton** aus, und drücken Sie **➤** (rechts), um das Menü zu öffnen.

3 - Wählen Sie **Kabellose Lautsprecher** > **Subwooferlautstärke** aus, und drücken Sie **OK**.

4 - Drücken Sie gegebenenfalls mehrmals **◀** (links), um das Menü zu schließen.

---

## Probleme

### Verbindung getrennt

- Positionieren Sie den kabellosen Lautsprecher in einem Bereich von fünf Metern um den Fernseher.
- Orte mit hoher kabelloser Aktivität – Wohnungen mit vielen kabellosen Routern – können die kabellose Verbindung beeinträchtigen. Stellen Sie Router und kabellose Lautsprecher so nah wie möglich an den Fernseher.

### Ton und Bild nicht synchron

- Bei einigen kabellosen Lautsprechersystemen können Probleme bei der Audio- und Videosynchronisierung auftreten. Wir empfehlen die Verwendung von kabellosen Philips Audioprodukten.

---

21.3

## Energiespareinstellungen

### Energiesparend

Unter **Energiespareinstellungen**  finden Sie alle Einstellungen, die dem Schutz der Umwelt dienen.

#### Energiesparend

Wenn Sie "Energiesparend" auswählen, wechselt der Fernseher automatisch zur Standard-Bildeinstellung. Diese Bildeinstellung ist die energiesparendste Einstellung für die Bildwiedergabe.

So aktivieren Sie die Energiespareinstellung:

- 1 - Drücken Sie , wählen Sie **Alle Konfigurationen** aus, und drücken Sie **OK**.
- 2 - Wählen Sie **Energiespareinstellungen** aus, und drücken Sie **➤** (rechts), um das Menü zu öffnen.
- 3 - Wenn Sie **Energiesparend** wählen, wird die **Bildeinstellung** automatisch auf **Standard** eingestellt.
- 4 - Drücken Sie gegebenenfalls mehrmals **◀** (links), um das Menü zu schließen.

---

## Bild ausgeschaltet

Wenn Sie nur Musik hören, können Sie den Fernsehbildschirm ausschalten, um Energie zu sparen.

So schalten Sie den Bildschirm aus:

- 1 - Drücken Sie , wählen Sie **Alle Konfigurationen** aus, und drücken Sie **OK**.
- 2 - Wählen Sie **Energiespareinstellungen** aus, und drücken Sie **➤** (rechts), um das Menü zu öffnen.
- 3 - Wählen Sie **Bild ausgeschaltet**.
- 4 - Drücken Sie gegebenenfalls mehrmals **◀** (links), um das Menü zu schließen.



Um den Bildschirm wieder einzuschalten, drücken Sie eine beliebige Taste der Fernbedienung.

---

## Lichtsensor

Der Fernseher spart Strom, indem die Bildschirmhelligkeit mithilfe des Umgebungslichtsensors an das Umgebungslicht angepasst wird. Der integrierte Lichtsensor passt das Bild automatisch zusammen mit AmbientLight an die vorherrschenden Lichtbedingungen an.

So schalten Sie den Bildschirm aus:

- 1 - Drücken Sie , wählen Sie **Alle Konfigurationen** aus, und drücken Sie **OK**.
- 2 - Wählen Sie **Energiespareinstellungen** aus, und drücken Sie **➤** (rechts), um das Menü zu öffnen.
- 3 - Wählen Sie **Lichtsensor**. Das Symbol  wird vor dem Lichtsensor angezeigt, wenn dieser aktiv ist.
- 4 - Drücken Sie gegebenenfalls mehrmals **◀** (links), um das Menü zu schließen.

---

## Ausschalt-Timer

Wenn der Fernseher ein Fernsehsignal empfängt, Sie jedoch innerhalb von vier Stunden keine Taste drücken, schaltet sich der Fernseher automatisch aus, um Energie zu sparen. Wenn der Fernseher innerhalb von zehn Minuten kein Fernsehsignal und keinen Fernbedienungsbefehl empfängt, schaltet sich der Fernseher ebenfalls aus.

Wenn Sie den Fernseher als Monitor nutzen oder zum Fernsehen einen Digitalreceiver verwenden (eine Set-Top-Box, STB) und die Fernbedienung des Fernsehers nicht zum Einsatz kommt, deaktivieren Sie das automatische Ausschalten.

So deaktivieren Sie den Ausschalt-Timer:

- 1 - Drücken Sie , wählen Sie **Alle Konfigurationen** aus, und drücken Sie **OK**.
- 2 - Wählen Sie **Energiespareinstellungen** aus, und drücken Sie **➤** (rechts), um das Menü zu öffnen.

- 3 - Wählen Sie **Ausschalt-Timer**. Passen Sie den Wert mit dem Schieberegler an. Beim Wert **0** (Aus) wird das automatische Ausschalten deaktiviert.
- 4 - Drücken Sie gegebenenfalls mehrmals **◀** (links), um das Menü zu schließen.

---

21.4

## Allgemeine Einstellungen

---

### EasyLink

---

#### EasyLink

So schalten Sie EasyLink vollständig aus:

- 1 - Drücken Sie **⚙️**, wählen Sie **Alle Konfigurationen** aus, und drücken Sie **OK**.
- 2 - Wählen Sie **Allgemeine Einstellungen** aus, und drücken Sie **▶** (rechts), um das Menü zu öffnen.
- 3 - Wählen Sie **EasyLink** aus, drücken Sie **▶** (rechts), und wählen Sie einen Schritt weiter **EasyLink** aus.
- 4 - Wählen Sie **Aus**.
- 5 - Drücken Sie gegebenenfalls mehrmals **◀** (links), um das Menü zu schließen.

---

#### EasyLink-Fernbedienung

So schalten Sie die EasyLink-Fernbedienung aus:

- 1 - Drücken Sie **⚙️**, wählen Sie **Alle Konfigurationen** aus, und drücken Sie **OK**.
- 2 - Wählen Sie **Allgemeine Einstellungen** aus, und drücken Sie **▶** (rechts), um das Menü zu öffnen.
- 3 - Wählen Sie **EasyLink > EasyLink-Fernbedienung** aus, und drücken Sie **OK**.
- 4 - Wählen Sie **Aus**.
- 5 - Drücken Sie gegebenenfalls mehrmals **◀** (links), um das Menü zu schließen.

---

#### HDMI Ultra HD

Dieser Fernseher kann Ultra HD-Signale anzeigen. Einige Geräte, die über HDMI angeschlossen sind, erkennen einen Fernseher mit Ultra HD nicht und funktionieren möglicherweise nicht korrekt oder geben verzerrte Bilder oder verzerrten Ton aus. Zur Vermeidung von Fehlfunktionen solcher Geräte können Sie die Signalqualität so einstellen, dass das sie Gerät verarbeiten kann. Wenn das Gerät keine Ultra HD-Signale verwendet, können Sie Ultra HD für diese HDMI-Verbindung ausschalten.

Die Einstellung **UHD 4:4:4/4:2:2** ermöglicht UHD YCbCr 4:4:4/4:2:2-Signale. Die Einstellung **UHD 4:2:0** ermöglicht UHD YCbCr 4:2:0-Signale.

So stellen Sie die Signalqualität ein:

- 1 - Drücken Sie **⚙️**, wählen Sie **Alle Konfigurationen** aus, und drücken Sie **OK**.
- 2 - Wählen Sie **Allgemeine Einstellungen** aus, und drücken Sie **▶** (rechts), um das Menü zu öffnen.
- 3 - Wählen Sie **Erweitert > HDMI Ultra HD** aus, und drücken Sie **OK**.
- 4 - Wählen Sie **UHD 4:4:4/4:2:2, UHD 4:2:0** oder **UHD** aus, und drücken Sie **OK**.
- 5 - Drücken Sie gegebenenfalls mehrmals **◀** (links), um das Menü zu schließen.

---

## Android-Einstellungen

Sie können verschiedene Android-spezifische Einstellungen oder Informationen einstellen bzw. anzeigen. Sie können die Liste mit Apps aufrufen, die auf Ihrem Fernseher installiert sind, und prüfen, wie viel Speicherplatz diese einnehmen. Sie können die Sprache einstellen, die Sie für die Sprachsuche verwenden möchten. Sie können die Bildschirmtastatur konfigurieren oder Apps erlauben, Ihren Standort zu verwenden. Erkunden Sie die verschiedenen Android-Einstellungen. Besuchen Sie [www.support.google.com/androidtv](http://www.support.google.com/androidtv), weitere Informationen zu diesen Einstellungen zu erhalten.

So öffnen Sie diese Einstellungen:

- 1 - Drücken Sie **⚙️**, wählen Sie **Alle Konfigurationen** aus, und drücken Sie **OK**.
- 2 - Wählen Sie **Android-Einstellungen** aus, und drücken Sie **OK**.
- 3 - Erkunden Sie die verschiedenen Android-Einstellungen.
- 4 - Drücken Sie gegebenenfalls **← BACK**, um das Menü zu beenden.

---

## USB-Festplatte

So setzen Sie eine USB-Festplatte zurück und formatieren sie:

- 1 - Drücken Sie **⚙️**, wählen Sie **Alle Konfigurationen** aus, und drücken Sie **OK**.
- 2 - Wählen Sie **Allgemeine Einstellungen** aus, und drücken Sie **▶** (rechts), um das Menü zu öffnen.
- 3 - Wählen Sie **USB-Festplatte** aus, und drücken Sie **OK**.
- 4 - Wählen Sie **Start** aus, und befolgen Sie die Anweisungen auf dem Bildschirm.
- 5 - Drücken Sie gegebenenfalls mehrmals **◀** (links), um das Menü zu schließen.

Drücken Sie zur Anzeige weiterer Informationen zum Verbinden einer USB-Festplatte in der **Hilfe** die Farbtaste **■** **Suchbegriffe**, und öffnen Sie **USB-Festplatte, Installation**.

---

## Einstellungen der USB-Tastatur

Um die USB-Tastatur zu installieren, schalten Sie den Fernseher ein, und verbinden Sie die USB-Tastatur mit einem der USB-Anschlüsse des Fernsehers. Wenn der Fernseher die Tastatur zum ersten Mal erkennt, können Sie das Tastaturlayout auswählen und dieses testen. Wenn Sie ein kyrillisches oder griechisches Tastaturlayout auswählen, können Sie als sekundäres Tastaturlayout ein lateinisches Layout auswählen.

So ändern Sie das ausgewählte Tastaturlayout:

- 1 - Drücken Sie , wählen Sie **Alle Konfigurationen** aus, und drücken Sie **OK**.
- 2 - Wählen Sie **Allgemeine Einstellungen** aus, und drücken Sie **➤** (rechts), um das Menü zu öffnen.
- 3 - Wählen Sie **Einstellungen der USB-Tastatur**, und drücken Sie **OK**, um die Tastatureinrichtung zu beginnen.

---

## HbbTV

Wenn ein Fernsehsender HbbTV-Seiten anbietet, müssen Sie zuerst in den Fernseheinstellungen auf HbbTV schalten, um die Seiten anzusehen.

- 1 - Drücken Sie , wählen Sie **Alle Konfigurationen** aus, und drücken Sie **OK**.
- 2 - Wählen Sie **Allgemeine Einstellungen** aus, und drücken Sie **➤** (rechts), um das Menü zu öffnen.
- 3 - Wählen Sie **Erweitert > HbbTV** aus, und drücken Sie **OK**.
- 4 - Wählen Sie **Ein** oder **Aus**.
- 5 - Drücken Sie gegebenenfalls mehrmals **◀** (links), um das Menü zu schließen.

Wenn Sie den Zugriff auf HbbTV-Seiten von bestimmten Sendern aus vermeiden möchten, können Sie die HbbTV-Seiten für diesen Sender blockieren.

- 1 - Schalten Sie zu dem Sender, für den Sie die HbbTV-Seiten blockieren möchten.
- 2 - Drücken Sie  **OPTIONS**, und wählen Sie **HbbTV auf diesem Sender** aus. Drücken Sie dann **OK**.
- 3 - Wählen Sie **Aus**, und drücken Sie die Taste **OK**.

---

## Zuhause oder Geschäft

Wenn der Fernseher in einem Geschäft aufgestellt ist, können Sie den Fernseher so einstellen, dass ein Werbebanner eingeblendet wird. Die **Bildeinstellung** wird automatisch auf **Lebhaft** eingestellt. Der **Ausschalt-Timer** ist deaktiviert.

So stellen Sie für den Fernseher den Standort "Geschäft" ein:

- 1 - Drücken Sie , wählen Sie **Alle**

Konfigurationen aus, und drücken Sie **OK**.

2 - Wählen Sie **Allgemeine Einstellungen** aus, und drücken Sie **➤** (rechts), um das Menü zu öffnen.

3 - Wählen Sie **Standort > Geschäft**, und drücken Sie **OK**.

4 - Drücken Sie gegebenenfalls mehrmals **◀** (links), um das Menü zu schließen.

Wenn Sie den Fernseher zu Hause verwenden, müssen Sie den Standort auf "Zuhause" setzen.

---

## Konfiguration "Geschäft"

Wenn der Fernseher auf **Geschäft** eingestellt ist, können Sie die Verfügbarkeit spezifischer Demos für die Nutzung in Geschäften festlegen.

- 1 - Drücken Sie , wählen Sie **Alle Konfigurationen** aus, und drücken Sie **OK**.
- 2 - Wählen Sie **Allgemeine Einstellungen** aus, und drücken Sie **➤** (rechts), um das Menü zu öffnen.
- 3 - Wählen Sie **Konfiguration "Geschäftsmodus"** aus, und drücken Sie **➤** (rechts), um das Menü zu öffnen.
- 4 - Wählen Sie für die Geschäftsdemo **Aus** oder **Werbebanner**.
- 5 - Drücken Sie gegebenenfalls mehrmals **◀** (links), um das Menü zu schließen.

---

## Aufstellungsort

Im Rahmen der Erstinstallation wurde für diese Einstellung entweder **Auf Tischfuß** oder **An der Wand** ausgewählt. Wenn Sie den Aufstellungsort des Fernsehers seither geändert haben, sollten Sie diese Einstellung anpassen, um die ideale Tonwiedergabe sicherzustellen.

- 1 - Drücken Sie , wählen Sie **Alle Konfigurationen** aus, und drücken Sie **OK**.
- 2 - Wählen Sie **Allgemeine Einstellungen** aus, und drücken Sie **➤** (rechts), um das Menü zu öffnen.
- 3 - Wählen Sie **Aufstellungsort** aus, und drücken Sie **OK**.
- 4 - Wählen Sie **Auf Tischfuß** oder **An der Wand**.
- 5 - Drücken Sie gegebenenfalls mehrmals **◀** (links), um das Menü zu schließen.

---

## TV-Guide

Drücken Sie in der **Hilfe** die Farbtaste , Suchbegriffe, und öffnen Sie **TV-Guide, Daten und Informationen**, um weitere Informationen zu erhalten.

---

## Senderlogos

In einigen Ländern kann der Fernseher die Senderlogos anzeigen.  
Wenn diese Logos nicht angezeigt werden sollen, können Sie sie deaktivieren.

So deaktivieren Sie die Logos:

- 1 - Drücken Sie , wählen Sie **Alle Konfigurationen** aus, und drücken Sie **OK**.
- 2 - Wählen Sie **Allgemeine Einstellungen** aus, und drücken Sie **➤** (rechts), um das Menü zu öffnen.
- 3 - Wählen Sie **Erweitert > Senderlogos** aus, und drücken Sie **➤** (rechts), um das Menü zu öffnen.
- 4 - Wählen Sie **Aus**, und drücken Sie die Taste **OK**.
- 5 - Drücken Sie gegebenenfalls mehrmals **◀** (links), um das Menü zu schließen.

---

## Werksvoreinstellungen

Sie können den Fernseher auf die Originaleinstellungen (Werksvoreinstellungen) zurücksetzen.

So stellen Sie die Originaleinstellungen wieder her:

- 1 - Drücken Sie , wählen Sie **Alle Konfigurationen** aus, und drücken Sie **OK**.
- 2 - Wählen Sie **Allgemeine Einstellungen** aus, und drücken Sie **➤** (rechts), um das Menü zu öffnen.
- 3 - Wählen Sie **Werksvoreinstellungen** aus, und drücken Sie **OK**.
- 4 - Drücken Sie gegebenenfalls mehrmals **◀** (links), um das Menü zu schließen.

---

## Kindersicherung

### Berechtigung durch Eltern

So legen Sie ein Mindestalter für Sendungen fest:

- 1 - Drücken Sie , wählen Sie **Alle Konfigurationen** aus, und drücken Sie **OK**.
- 2 - Wählen Sie **Konfiguration "Geschäftsmodus"** aus, und drücken Sie **➤** (rechts), um das Menü zu öffnen.
- 3 - Wählen Sie **Berechtigung durch Eltern** und dann ein Alter in der Liste aus.
- 4 - Drücken Sie gegebenenfalls mehrmals **◀** (links), um das Menü zu schließen.

---

### App-Sperre

Drücken Sie in der **Hilfe** die Farbtaste , Suchbegriffe, und öffnen Sie **App-Sperre**, um weitere Informationen zu erhalten.

---

## Code festlegen/Code ändern

Der Kindersicherungs-PIN-Code wird zum Sperren und Entsperren von Sendern und Sendungen verwendet.

So legen Sie den Sperrcode fest oder ändern den aktuellen Code:

- 1 - Drücken Sie , wählen Sie **Alle Konfigurationen** aus, und drücken Sie **OK**.
- 2 - Wählen Sie **Konfiguration "Geschäftsmodus"** aus, und drücken Sie **➤** (rechts), um das Menü zu öffnen.
- 3 - Wählen Sie **Code festlegen oder Code ändern** aus, und drücken Sie **OK**.
- 4 - Geben Sie einen vierstelligen Code Ihrer Wahl ein. Wenn bereits ein Code festgelegt wurde, geben Sie den aktuellen Kindersicherungscode und danach zweimal den neuen Code ein.
- 5 - Drücken Sie gegebenenfalls mehrmals **◀** (links), um das Menü zu schließen.

Der neue Code ist nun eingestellt.

### Sie haben den Kindersicherungs-PIN-Code vergessen?

Wenn Sie Ihren PIN-Code vergessen haben, können Sie den aktuellen Code umgehen und einen neuen Code eingeben.

- 1 - Drücken Sie , wählen Sie **Alle Konfigurationen** aus, und drücken Sie **OK**.
- 2 - Wählen Sie **Konfiguration "Geschäftsmodus"** aus, und drücken Sie **➤** (rechts), um das Menü zu öffnen.
- 3 - Wählen Sie **Code ändern** aus, und drücken Sie **OK**.
- 4 - Geben Sie den vorrangigen Code **8888** ein.
- 5 - Geben Sie jetzt einen neuen Kindersicherungs-PIN-Code ein und geben Sie ihn anschließend zur Bestätigung ein weiteres Mal ein.
- 6 - Drücken Sie gegebenenfalls mehrmals **◀** (links), um das Menü zu schließen.

Der neue Code ist nun eingestellt.

---

## Fernseher erneut einrichten

Sie können eine komplett neue Fernseherinstallation durchführen. Der Fernseher wird vollständig neu eingerichtet.

So führen Sie eine komplett neue Fernseherinstallation durch:

- 1 - Drücken Sie , wählen Sie **Alle Konfigurationen** aus, und drücken Sie **OK**.
- 2 - Wählen Sie **Allgemeine Einstellungen** und dann **Fernsehgerät erneut einrichten**.
- 3 - Befolgen Sie die Anweisungen auf dem Bildschirm. Die Installation kann einige Minuten in Anspruch nehmen.

## Uhr, Region und Sprache

### Menüsprache

So ändern Sie die Sprache der Fernsehermenüs und Meldungen:

- 1 - Drücken Sie , wählen Sie **Alle Konfigurationen** aus, und drücken Sie **OK**.
- 2 - Wählen Sie **Region und Sprache** aus, und drücken Sie **➤** (rechts), um das Menü zu öffnen.
- 3 - Wählen Sie **Sprache > Menüsprache**, und drücken Sie **OK**.
- 4 - Wählen Sie die gewünschte Sprache aus.
- 5 - Drücken Sie gegebenenfalls mehrmals **◀** (links), um das Menü zu schließen.

### Sprachvoreinstellungen

#### Einstellungen der Audiosprache

Digitale Fernsehsender können neben der Originalsprache noch weitere Audiosprachen übertragen. Sie können eine bevorzugte und eine alternative Audiosprache auswählen. Wenn der Ton in einer dieser Sprachen zur Verfügung steht, wird diese automatisch vom Fernseher ausgewählt.

Wenn keine der ausgewählten Audiosprachen verfügbar sind, können Sie eine andere, verfügbare Audiosprache auswählen.

So legen Sie die bevorzugte und die alternative Audiosprache fest:

- 1 - Drücken Sie , wählen Sie **Alle Konfigurationen** aus, und drücken Sie **OK**.
- 2 - Wählen Sie **Region und Sprache** aus, und drücken Sie **➤** (rechts), um das Menü zu öffnen.
- 3 - Wählen Sie **Sprachen > Bevorzugte Audiosprache** oder **Alternative Audiosprache**, und drücken Sie **OK**.
- 4 - Wählen Sie die gewünschte Sprache aus.
- 5 - Drücken Sie gegebenenfalls mehrmals **◀** (links), um das Menü zu schließen.

So stellen Sie eine Audiosprache ein, wenn keine Ihrer ausgewählten Audiosprachen verfügbar ist:

- 1 - Drücken Sie **≡ OPTIONS**.
- 2 - Wählen Sie **Audiosprache** und dann die Audiosprache, die vorübergehend verwendet werden soll.

#### Untertitel

#### Einschalten

Drücken Sie zum Einschalten der Untertitel **SUBTITLE**.

Für die Untertitel stehen die Optionen **Ein**, **Aus** oder **Ein + Tonunterbrechung** zur Verfügung.

Um Untertitel automatisch einzublenden, wenn die übertragene Sendung nicht in der für den Fernseher eingestellten Sprache gezeigt wird, wählen Sie **Automat..** Mit dieser Einstellung werden die Untertitel auch automatisch gezeigt, wenn Sie die Stummschaltung aktivieren.

#### Einstellungen der Untertitelsprache

Digitale Sender können für eine Sendung mehrere Untertitelsprachen anbieten. Sie können eine bevorzugte und eine alternative Untertitelsprache auswählen. Wenn Untertitel in einer dieser Sprachen zur Verfügung stehen, werden sie vom Fernseher angezeigt.

Wenn keine der ausgewählten Untertitelsprachen verfügbar sind, können Sie eine andere, verfügbare Untertitelsprache auswählen.

So legen Sie die bevorzugte und die alternative Untertitelsprache fest:

- 1 - Drücken Sie , wählen Sie **Alle Konfigurationen** aus, und drücken Sie **OK**.
- 2 - Wählen Sie **Region und Sprache** aus, und drücken Sie **➤** (rechts), um das Menü zu öffnen.
- 3 - Wählen Sie **Sprachen > Bevorzugte Untertitelsprache** oder **Alternative Untertitelsprache**, und drücken Sie **OK**.
- 4 - Wählen Sie die gewünschte Sprache aus.
- 5 - Drücken Sie gegebenenfalls mehrmals **◀** (links), um das Menü zu schließen.

So stellen Sie eine Untertitelsprache ein, wenn keine Ihrer ausgewählten Sprachen verfügbar ist:

- 1 - Drücken Sie **≡ OPTIONS**.
- 2 - Wählen Sie **Untertitelsprache** und dann die Untertitelsprache, die vorübergehend verwendet werden soll.

#### Untertitel vom Videotext

Wenn Sie zu einem analogen Sender wechseln, müssen Sie die Untertitel für jeden Sender manuell aktivieren.

- 1 - Wechseln Sie zu einem Sender, und drücken Sie **TEXT**, um den Videotext zu öffnen.
- 2 - Geben Sie die Seitennummer für die Untertitel ein, für gewöhnlich **888**.
- 3 - Drücken Sie **TEXT** erneut, um den Videotext zu schließen.

Wenn Sie bei der Wiedergabe dieses analogen

Senders im Untertitelmenü Ein auswählen, werden die Untertitel, sofern verfügbar, angezeigt.

Um zu erkennen, ob ein Sender analog oder digital ist, wechseln Sie zum Sender, und öffnen Sie den Punkt Senderinformationen im Menü  **OPTIONS**.

---

## Videotextsprachen

---

### Videotextseiten

Um beim Fernsehen den Text/Videotext zu öffnen, drücken Sie die Taste **TEXT**.

Um den Videotext zu schließen, drücken Sie erneut die Taste **TEXT**.

### Auswählen einer Videotextseite

So wählen Sie eine Seite aus: . .

- 1 - Geben Sie die Seitennummer mit den Zifferntasten ein.
- 2 - Verwenden Sie die Pfeiltasten, um zu navigieren.
- 3 - Drücken Sie eine Farbtaste, um eine der farbig gekennzeichneten Optionen am unteren Bildschirmrand zu aktivieren.

### Videotextunterseiten

Eine Videotextseite kann unter ihrer Seitennummer mehrere Unterseiten enthalten. Die Nummern der Unterseiten werden auf der Leiste neben der Hauptseitenzahl angezeigt.

Um eine Unterseite auszuwählen, drücken Sie **<** oder **>**.

### T.O.P.- Videotextseiten

Manche Sendeanstalten bieten T.O.P.- Videotext. Um die T.O.P.- Videotextseiten innerhalb des Videotexts zu öffnen, drücken Sie  **OPTIONS** , und wählen Sie T.O.P. Liste aus.

### Lieblingsseiten

Der Fernseher erstellt eine Liste der letzten zehn Videotextseiten, die Sie geöffnet haben. Sie können diese ganz einfach in der Spalte der bevorzugten Videotextseiten erneut öffnen.

- 1 - Wählen Sie im Videotext den Stern in der oberen linken Ecke des Bildschirms aus, um die Spalte mit Ihren Lieblingsseiten anzuzeigen.
- 2 - Drücken Sie **▼** (nach unten) oder **▲** (nach oben), um eine Seitennummer auszuwählen, und drücken Sie **OK**, um die Seite zu öffnen. Sie können die Liste mit der Option **Lieblingsseiten löschen** leeren.

### Videotextsuche

Sie können ein Wort auswählen und den Videotext nach diesem Wort durchsuchen.

- 1 - Öffnen Sie eine Videotextseite, und drücken Sie **OK**.

2 - Wählen Sie mithilfe der Pfeiltasten ein Wort oder eine Zahl aus.

3 - Drücken Sie erneut **OK**, um direkt zur nächsten Stelle mit diesem Wort oder dieser Nummer zu springen.



4 - Drücken Sie erneut **OK**, um zur nachfolgenden Stelle zu springen.

5 - Um die Suche zu beenden, drücken Sie **▲** (nach oben), bis nichts mehr markiert ist.

### Videotext von einem angeschlossenen Gerät

Einige angeschlossene Geräte, die TV-Sender empfangen, bieten u. U. auch Videotext.

So öffnen Sie Videotext von einem angeschlossenen Gerät: . .

- 1 - Drücken Sie  wählen Sie das Gerät aus, und drücken Sie **OK**.
- 2 - Drücken Sie während der Wiedergabe auf diesem Gerät die Taste  **OPTIONS** , und wählen Sie **Gerätetasten anzeigen**. Wählen Sie dann , und drücken Sie **OK**.
- 3 - Drücken Sie **← BACK**, um die Gerätetasten auszublenden.
- 4 - Um den Videotext zu schließen, drücken Sie erneut **←BACK**.

### Digitaler Videotext (nur in Großbritannien)















Einige digitale Sendeanstalten bieten auf ihren digitalen TV-Sendern einen digitalen Videotext oder interaktives Fernsehen. Die Auswahl und Navigation erfolgt dabei wie im normalen Videotext mit den Ziffern-, Farb- und Pfeiltasten.

Um den Videotext zu schließen, drücken Sie erneut **←BACK**.

---

## Videotextoptionen

Drücken Sie im Videotext  **OPTIONS**, um Folgendes auszuwählen:

- **Anhalten der Seite**  
Hält das automatische Wechseln der Unterseiten an.
- **Dual Bild/Vollbildschirm**  
Zeigt das Fernsehprogramm und den Videotext nebeneinander an.
-               **T.O.P.**  
Um die T.O.P.- Videotext.
- **Vergrößern**  
Vergrößert die Videotextseiten, um das Lesen zu erleichtern.
- **Aufdecken**  
Blendet verborgene Informationen auf einer Seite ein.
- **Durchlaufen von Unterseiten**  
Durchläuft evtl. verfügbare Unterseiten.
- **Sprache**  
Schaltet auf die entsprechende Zeichengruppe um, um den Videotext richtig anzuzeigen.
- **Videotext 2.5**  
Aktiviert Videotext 2.5 für mehr Farben und bessere



Grafiken.

---

## Einrichten des Videotexts

### Videotextsprache

Einige digitale Sender stellen Videotext in verschiedenen Sprachen bereit. So stellen Sie die bevorzugte und die alternative Videotextsprache ein: . . .

- 1 - Drücken Sie , wählen Sie **Alle Konfigurationen** aus, und drücken Sie **OK**.
- 2 - Wählen Sie **Region und Sprache** aus, und drücken Sie **➤** (rechts), um das Menü zu öffnen.
- 3 - Wählen Sie **Sprache > Bevorzugte Videotextsprache** oder **Alternative Videotextsprache**, und drücken Sie **OK**.
- 4 - Wählen Sie Ihre bevorzugten Videotextsprachen aus.
- 5 - Drücken Sie gegebenenfalls mehrmals **◀** (links), um das Menü zu schließen.

### Videotext 2.5

Videotext 2.5 bietet, sofern verfügbar, mehr Farben und bessere Grafiken. Videotext 2.5 ist in der Werksvoreinstellung aktiviert. So deaktivieren Sie Videotext 2.5:

- 1 - Drücken Sie **TEXT**.
- 2 - Drücken Sie bei geöffnetem Videotext  **OPTIONS**.
- 3 - Klicken Sie auf **Videotext 2.5 > Aus**.
- 4 - Drücken Sie gegebenenfalls mehrmals **◀** (links), um das Menü zu schließen.

---

## Uhr

---

### Datum und Uhrzeit

#### Automatisch

Wenn Sie wissen möchten, wie spät es ist, drücken Sie . Im **Home-Menü** wird immer die Uhrzeit angezeigt.

Digitale Fernsehkanäle senden in einigen Ländern keine Weltzeitdaten. Deshalb werden möglicherweise die Wechsel zwischen Sommer- und Winterzeit nicht beachtet, und der Fernseher kann eine falsche Zeit anzeigen.

Bei der Aufnahme von Sendungen, die im TV-Guide angegeben sind, empfehlen wir, die Uhrzeit und das Datum nicht manuell zu ändern. In einigen Ländern ist die Einstellung **Uhr** für einige Netzwerkanbieter ausgeblendet, um eine falsche Uhrzeiteinstellung zu vermeiden.

So korrigieren Sie die Fernsehruhr automatisch:

- 1 - Drücken Sie , wählen Sie **Alle**

- Konfigurationen** aus, und drücken Sie **OK**.
- 2 - Wählen Sie **Region und Sprache** aus, und drücken Sie **➤** (rechts), um das Menü zu öffnen.
- 3 - Wählen Sie **Uhr > Autom. Uhrmodus** und dann **Landesabhängig**.
- 4 - Wählen Sie **Sommerzeit** und danach die entsprechende Einstellung aus.
- 5 - Drücken Sie gegebenenfalls mehrmals **◀** (links), um das Menü zu schließen.

---

### Manuell

So stellen Sie die Uhr manuell ein:

- 1 - Drücken Sie , wählen Sie **Alle Konfigurationen** aus, und drücken Sie **OK**.
- 2 - Wählen Sie **Region und Sprache** aus, und drücken Sie **➤** (rechts), um das Menü zu öffnen.
- 3 - Wählen Sie **Uhr > Autom. Uhrmodus** und dann **Manuell**.
- 4 - Wählen Sie zur Einstellung **Datum und Uhrzeit** aus.
- 5 - Drücken Sie gegebenenfalls mehrmals **◀** (links), um das Menü zu schließen.

---

### Zeitzone

So legen Sie die Zeitzone fest:

- 1 - Drücken Sie , wählen Sie **Alle Konfigurationen** aus, und drücken Sie **OK**.
- 2 - Wählen Sie **Region und Sprache** aus, und drücken Sie **➤** (rechts), um das Menü zu öffnen.
- 3 - Wählen Sie **Uhr > Zeitzone** aus, und drücken Sie **OK**.
- 4 - Wählen Sie eine der Zeitzonen aus.
- 5 - Drücken Sie gegebenenfalls mehrmals **◀** (links), um das Menü zu schließen.

---

## Fernbedienungstastatur

So stellen Sie das Tastaturlayout auf AZERTY ein:

- 1 - Drücken Sie , wählen Sie **Alle Konfigurationen** aus, und drücken Sie **OK**.
- 2 - Wählen Sie **Region und Sprache** aus, und drücken Sie **➤** (rechts), um das Menü zu öffnen.
- 3 - Wählen Sie **Fernbedienungstastatur**, und drücken Sie **OK**.
- 4 - Wählen Sie **AZERTY** oder **QWERTY**, und drücken Sie **OK**.
- 5 - Drücken Sie gegebenenfalls mehrmals **◀** (links), um das Menü zu schließen.

## Seh- und Hörhilfen

### Einschalten

Wenn die **Seh- und Hörhilfen** aktiviert sind, eignet sich der Fernseher zur Verwendung durch Personen mit Seh- und Hörbeeinträchtigungen.

#### Einschalten

Wenn Sie die **Seh- und Hörhilfen** nicht bei der Installation eingestellt haben, können Sie sie auch über das Menü **Seh- und Hörhilfen** aktivieren. So schalten Sie die **Seh- und Hörhilfen** ein:

- 1 - Drücken Sie , wählen Sie **Alle Konfigurationen** aus, und drücken Sie **OK**.
- 2 - Wählen Sie **Seh- und Hörhilfen** aus, und drücken Sie **➤** (rechts), um das Menü zu öffnen.
- 3 - Wählen Sie beim nächsten Schritt erneut **Seh- und Hörhilfen** aus.
- 4 - Wählen Sie **Ein**, und drücken Sie **OK**.
- 5 - Drücken Sie gegebenenfalls mehrmals **◀** (links), um das Menü zu schließen.

Wenn die **Seh- und Hörhilfen** eingeschaltet sind, wird die Option **Seh- und Hörhilfen** im Optionsmenü angezeigt.

### Hörbehindert

Einige digitale Fernsehsender senden ein besonderes Audiosignal und Untertitel für hörbehinderte und taube Menschen. Wenn **Hörbehindert** eingeschaltet ist, wechselt der Fernseher automatisch in den Modus mit angepasstem Audiosignal und Untertiteln, sofern verfügbar. Bevor Sie **Hörbehindert** einschalten können, muss **Seh- und Hörhilfen** aktiviert werden.

So aktivieren Sie die Option **Hörbehindert**:

- 1 - Drücken Sie , wählen Sie **Alle Konfigurationen** aus, und drücken Sie **OK**.
- 2 - Wählen Sie **Seh- und Hörhilfen** aus, und drücken Sie **➤** (rechts), um das Menü zu öffnen.
- 3 - Wählen Sie **Hörbehindert** aus, und drücken Sie **➤** (rechts), um das Menü zu öffnen.
- 4 - Wählen Sie **Ein**, und drücken Sie **OK**.
- 5 - Drücken Sie gegebenenfalls mehrmals **◀** (links), um das Menü zu schließen.

So schalten Sie die Option **Hörbehindert** beim Fernsehen ein:

1. Drücken Sie beim Fernsehen **≡ OPTIONS**, wählen Sie **Seh- und Hörhilfen** aus, und drücken Sie **OK**.
2. Wählen Sie **Hörbehindert** und anschließend **Ein** aus.

Um zu überprüfen, ob eine Audiosprache für Hörbehinderte verfügbar ist, drücken Sie die Taste

**≡ OPTIONS**, und wählen Sie die Option **Audiosprache** aus. Suchen Sie nach einer Audiosprache, für die das Symbol **🗣️+** angezeigt wird.

Wenn "**Seh- und Hörhilfen**" nicht im Optionsmenü angezeigt wird, aktivieren Sie die **Seh- und Hörhilfen** im Konfigurationsmenü.

Drücken Sie zur Anzeige weiterer Informationen in der **Hilfe** die Farbtaste **— Suchbegriffe**, und öffnen Sie **Seh- und Hörhilfen**.

## Audiobeschreibung

### Einschalten

Digitale Fernsehsender können spezielle Audiokommentare übertragen, die das Geschehen auf dem Bildschirm beschreiben.

Um Audio und Effekte für die Sehbeeinträchtigung zu aktivieren, muss zunächst die **Audiobeschreibung** eingeschaltet sein.

Bevor Sie die **Audiobeschreibung** einschalten können, müssen Sie auch die **Seh- und Hörhilfen** im Konfigurationsmenü einschalten.

Mit der Funktion **Audiobeschreibung** werden Kommentare eines Erzählers zum normalen Ton hinzugeschaltet.

So deaktivieren Sie den Kommentar (falls verfügbar):

So schalten Sie die **Audiobeschreibung** ein.

- 1 - Drücken Sie , wählen Sie **Alle Konfigurationen** aus, und drücken Sie **OK**.
- 2 - Wählen Sie **Seh- und Hörhilfen** aus, und drücken Sie **➤** (rechts), um das Menü zu öffnen.
- 3 - Wählen Sie **Audiobeschreibung** aus, und drücken Sie **➤** (rechts), um das Menü zu öffnen.
- 4 - Wählen Sie beim nächsten Schritt erneut **Audiobeschreibung** aus.
- 5 - Wählen Sie **Ein**, und drücken Sie **OK**.
- 6 - Drücken Sie gegebenenfalls mehrmals **◀** (links), um das Menü zu schließen.

So schalten Sie die **Audiobeschreibung** beim Fernsehen ein:

1. Drücken Sie beim Fernsehen **≡ OPTIONS**, wählen Sie **Seh- und Hörhilfen** aus, und drücken Sie **OK**.
2. Wählen Sie **Audiobeschreibung** und anschließend **Ein** aus.

Sie können prüfen, ob ein Audiokommentar verfügbar ist.

Wählen Sie im Optionsmenü **Audiosprache** aus, und öffnen Sie die Audiosprache mit der Kennzeichnung **🗣️+**.

---

## Lautsprecher/Kopfhörer

Mit **Lautsprecher/Kopfhörer** können Sie auswählen, wo die Audiokommentare ausgegeben werden sollen:

nur über die Lautsprecher des Fernsehers, nur über die Kopfhörer oder über beide Ausgänge.

So aktivieren Sie Lautsprecher/Kopfhörer:

- 1 - Drücken Sie , wählen Sie **Alle Konfigurationen** aus, und drücken Sie **OK**.
- 2 - Wählen Sie **Seh- und Hörhilfen** aus, und drücken Sie **➤** (rechts), um das Menü zu öffnen.
- 3 - Wählen Sie **Audiobeschreibung > Lautsprecher/Kopfhörer** aus, und drücken Sie **OK**.
- 4 - Wählen Sie **Lautsprecher, Kopfhörer oder Lautsprecher + Kopfhörer** aus, und drücken Sie **OK**.
- 5 - Drücken Sie gegebenenfalls mehrmals **◀** (links), um das Menü zu schließen.

---

## Kombin.Lautst.

Sie können die Lautstärke des normalen Tons mit den Audiokommentaren kombinieren.

So kombinieren Sie die Lautstärke:

- 1 - Drücken Sie , wählen Sie **Alle Konfigurationen** aus, und drücken Sie **OK**.
- 2 - Wählen Sie **Seh- und Hörhilfen** aus, und drücken Sie **➤** (rechts), um das Menü zu öffnen.
- 3 - Wählen Sie **Audiobeschreibung > Kombin. Lautst.** aus, und drücken Sie **OK**.
- 4 - Drücken Sie den Pfeil **▲** (nach oben) oder **▼** (nach unten), um den Wert anzupassen.
- 5 - Drücken Sie gegebenenfalls mehrmals **◀** (links), um das Menü zu schließen.

Wenn eine Audiosprache mit gemeinsamem Audiokommentar verfügbar ist, finden Sie diese Einstellung unter **≡ OPTIONS > Seh- und Hörhilfen > Kombin. Lautst.**

---

## Soundeffekte

Bei einigen Audiokommentaren können zusätzliche Soundeffekte, wie Stereo oder Ausklingen, verfügbar sein.

So schalten Sie die **Soundeffekte** ein (sofern vorhanden):

- 1 - Drücken Sie , wählen Sie **Alle Konfigurationen** aus, und drücken Sie **OK**.
- 2 - Wählen Sie **Seh- und Hörhilfen**, und drücken Sie **▶** (rechts), um das Menü zu öffnen.
- 3 - Wählen Sie **Audiobeschreibung > Soundeffekte** aus, und drücken Sie **OK**.
- 4 - Drücken Sie gegebenenfalls mehrmals **◀** (links),

um das Menü zu schließen.

---

## Sprache

Die Audiokommentare können auch Untertitel für die gesprochenen Worte enthalten.

So schalten Sie diese Untertitel (sofern vorhanden) ein: . . .

- 1 - Drücken Sie , wählen Sie **Alle Konfigurationen** aus, und drücken Sie **OK**.
- 2 - Wählen Sie **Seh- und Hörhilfen** aus, und drücken Sie **➤** (rechts), um das Menü zu öffnen.
- 3 - Wählen Sie **Audiobeschreibung > Sprache** aus, und drücken Sie **OK**.
- 4 - Wählen Sie **Beschreibend oder Untertitel** aus, und drücken Sie **OK**.
- 5 - Drücken Sie gegebenenfalls mehrmals **◀** (links), um das Menü zu schließen.

# Kabellos und Netzwerke

## 22.1

## Netzwerk

Drücken Sie zur Anzeige weiterer Informationen in der **Hilfe** die Farbtaste  **Suchbegriffe**, und öffnen Sie **Netzwerk**, um weitere Informationen zum Verbinden des Fernsehers mit einem Netzwerk zu erhalten.

## 22.2

## Bluetooth

### Was Sie benötigen

Sie können ein kabelloses Gerät über Bluetooth® mit diesem Fernseher verbinden – einen kabellosen Lautsprecher, einen Subwoofer, eine SoundBar oder Kopfhörer. Sie können auch ein kabelloses Gamepad über Bluetooth LE verbinden.

Um den Fernseherton über einen kabellosen Lautsprecher wiederzugeben, müssen Sie diesen mit dem Fernseher koppeln. Sie können einige kabellose Lautsprecher und maximal 4 Bluetooth LE-Geräte (Low Energy) koppeln. Der Fernseher kann den Ton nur auf einem Lautsprecher gleichzeitig wiedergeben. Wenn Sie einen Subwoofer anschließen, wird der Ton über den Fernseher und den Subwoofer wiedergegeben. Bei angeschlossenem SoundBar-System wird der Ton nur über das SoundBar-System wiedergegeben.

### Achtung – Audio-Video-Synchronisierung

Vielen Bluetooth-Lautsprechersysteme haben eine sogenannte hohe "Latenz". Hohe Latenz bedeutet, dass der Ton dem Video hinterher hängt, wodurch die "Lippensynchronisation" asynchron ist. Bevor Sie ein kabelloses Bluetooth®-Lautsprechersystem erwerben, informieren Sie sich über die neuesten Modelle, und suchen Sie ein Gerät mit geringer Latenz. Lassen Sie sich von Ihrem Händler beraten.

Um weitere Informationen zum Koppeln eines kabellosen Lautsprechers zu erhalten, drücken Sie in der **Hilfe** die Farbtaste  **Suchbegriffe**, und öffnen Sie **Bluetooth, Kopplung**.

## Koppeln eines Geräts

Drücken Sie in der **Hilfe** die Farbtaste  **Suchbegriffe**, und öffnen Sie **Bluetooth, Kopplung**, um weitere Informationen zur Kopplung von kabellosen Geräten zu erhalten.

## Auswählen eines Geräts

Drücken Sie in der **Hilfe** die Farbtaste  **Suchbegriffe**, und öffnen Sie **Bluetooth, Gerät auswählen**, um weitere Informationen zur Auswahl eines kabellosen Lautsprechers zu erhalten.



## Gerät entfernen

Drücken Sie in der **Hilfe** die Farbtaste  **Suchbegriffe**, und öffnen Sie **Bluetooth, Gerät entfernen**, um weitere Informationen zur Entkopplung (Entfernung) eines kabellosen Bluetooth-Geräts zu erhalten.

## Bluetooth Ein oder Aus

Vergewissern Sie sich beim Verbinden von kabellosen Bluetooth-Geräten, dass Bluetooth eingeschaltet ist.

So schalten Sie Bluetooth ein:



- 1 - Drücken Sie , wählen Sie **Alle Konfigurationen** aus, und drücken Sie **OK**.
- 2 - Wählen Sie **Kabellos und Netzwerke** aus, und drücken Sie **OK**.
- 3 - Wählen Sie **Bluetooth > Bluetooth ein/aus** aus, und drücken Sie **OK**.
- 4 - Wählen Sie **Ein oder Aus**, und drücken Sie **OK**.
- 5 - Drücken Sie gegebenenfalls mehrmals , um das Menü zu schließen.

---

# Android- Einstellungen

Sie können verschiedene Android-spezifische Einstellungen oder Informationen einstellen bzw. anzeigen. Sie können die Liste mit Apps aufrufen, die auf Ihrem Fernseher installiert sind, und prüfen, wie viel Speicherplatz diese einnehmen. Sie können die Sprache einstellen, die Sie für die Sprachsuche verwenden möchten. Sie können die Bildschirmstatur konfigurieren oder Apps erlauben, Ihren Standort zu verwenden. Erkunden Sie die verschiedenen Android-Einstellungen. Besuchen Sie [www.support.google.com/androidtv](http://www.support.google.com/androidtv), weitere Informationen zu diesen Einstellungen zu erhalten.

So öffnen Sie diese Einstellungen:

- 1 - Drücken Sie , wählen Sie **Alle Konfigurationen** aus, und drücken Sie **OK**.
- 2 - Wählen Sie **Android-Einstellungen** aus, und drücken Sie **OK**.
- 3 - Erkunden Sie die verschiedenen Android-Einstellungen.
- 4 - Drücken Sie gegebenenfalls  **BACK**, um das Menü zu beenden.

# Einstellung der Sender

24.1

## Antennen-/Kabelinstallation



### Sender aktualisieren

#### Autom.Senderaktualisierung

Wenn Sie digitale Sender empfangen, können Sie den Fernseher so einstellen, dass diese Sender automatisch aktualisiert werden.



Täglich um 6 Uhr morgens aktualisiert der Fernseher die Sender und speichert neu hinzugekommene Sender. Neue Sender werden in der Senderliste gespeichert und mit einem ★ gekennzeichnet. Sender ohne Signal werden entfernt. Der Fernseher muss sich im Standby-Modus befinden, um Sender automatisch zu aktualisieren. Sie können die automatische Senderaktualisierung jedoch auch deaktivieren.

So deaktivieren Sie die automatische Aktualisierung:

- 1 - Drücken Sie , wählen Sie **Alle Konfigurationen** aus, und drücken Sie **OK**.
- 2 - Wählen Sie **Sender > Antennen-/Kabelinstallation** aus, und drücken Sie **OK**.
- 3 - Geben Sie Ihren PIN-Code ein, falls erforderlich.
- 4 - Wählen Sie **Autom. Senderaktualisierung** aus, und drücken Sie **OK**.
- 5 - Wählen Sie **Aus**, und drücken Sie die Taste **OK**.
- 6 - Drücken Sie  **BACK**, um das Menü zu schließen.

Wenn neue Sender gefunden oder vorhandene Sender aktualisiert oder entfernt werden, wird beim Einschalten des Fernsehers eine Nachricht eingeblendet. Wenn diese Nachricht nicht nach jeder Senderaktualisierung angezeigt werden soll, können Sie sie deaktivieren.

So deaktivieren Sie die Nachricht:



- 1 - Drücken Sie , wählen Sie **Alle Konfigurationen** aus, und drücken Sie **OK**.
- 2 - Wählen Sie **Sender > Antennen-/Kabelinstallation** aus, und drücken Sie **OK**.
- 3 - Geben Sie Ihren PIN-Code ein, falls erforderlich.
- 4 - Wählen Sie **Senderaktualisierungsnachricht** aus, und drücken Sie **OK**.
- 5 - Wählen Sie **Aus**, und drücken Sie die Taste **OK**.
- 6 - Drücken Sie  **BACK**, um das Menü zu schließen.

In einigen Ländern erfolgt die automatische Senderaktualisierung während der Programmwiedergabe oder wenn sich der Fernseher im Standby-Modus befindet.

### Manuelle Senderaktualisierung

Sie können die Senderaktualisierung jederzeit selbst starten.

So starten Sie eine Senderaktualisierung selbst:

- 1 - Drücken Sie , wählen Sie **Alle Konfigurationen** aus, und drücken Sie **OK**.
- 2 - Wählen Sie **Sender > Antennen-/Kabelinstallation** aus, und drücken Sie **OK**.
- 3 - Geben Sie Ihren PIN-Code ein, falls erforderlich.
- 4 - Wählen Sie **Nach Sendern suchen** aus, und drücken Sie **OK**.
- 5 - Wählen Sie **Start** aus, und drücken Sie **OK**.
- 6 - Wählen Sie **Digitale Sender aktualisieren** und dann **Weiter** aus, und drücken Sie **OK**.
- 7 - Wählen Sie **Start** aus, und drücken Sie **OK**, um die digitalen Sender zu aktualisieren. Dies kann einige Minuten in Anspruch nehmen.
- 8 - Drücken Sie  **BACK**, um das Menü zu schließen.

## Sender erneut installieren

### Neuinstallation aller Sender

Sie können alle Sender neu installieren und alle anderen Fernsehereinstellungen beibehalten.

Wenn ein PIN-Code festgelegt wurde, müssen Sie diesen Code vor dem erneuten Einstellen der Sender eingeben.

So installieren Sie Sender neu:

- 1 - Drücken Sie , wählen Sie **Alle Konfigurationen** aus, und drücken Sie **OK**.
- 2 - Wählen Sie **Sender > Antennen-/Kabelinstallation** aus, und drücken Sie **OK**.
- 3 - Geben Sie Ihren PIN-Code ein, falls erforderlich.
- 4 - Wählen Sie **Nach Sendern suchen** aus, und drücken Sie **OK**.
- 5 - Wählen Sie **Start** aus, und drücken Sie **OK**.
- 6 - Wählen Sie **Sender erneut installieren** und dann **Weiter** aus, und drücken Sie **OK**.
- 7 - Wählen Sie das Land aus, in dem Sie sich gerade befinden, und drücken Sie **OK**.
- 8 - Wählen Sie **Weiter** aus, und drücken Sie **OK**.
- 9 - Wählen Sie die gewünschte Installationsart aus, **Antenne (DVB-T)** oder **Kabel (DVB-C)**, und drücken Sie **OK**.
- 8 - Wählen Sie **Weiter** aus, und drücken Sie **OK**.

- 11 - Wählen Sie die gewünschte Senderart aus, **Digitale und analoge Sender** oder **Nur digitale Sender**, und drücken Sie **OK**.
- 8 - Wählen Sie **Weiter** aus, und drücken Sie **OK**.
- 13 - Wählen Sie **Start** aus, und drücken Sie **OK**, um die digitalen Sender zu aktualisieren. Dies kann einige Minuten in Anspruch nehmen.
- 14 - Drücken Sie **← BACK**, um das Menü zu schließen.

---

### Fernseher erneut einrichten

Sie können eine komplett neue Fernseherinstallation durchführen. Der Fernseher wird vollständig neu eingerichtet.

So führen Sie eine komplett neue Fernseherinstallation durch:

- 1 - Drücken Sie **⚙**, wählen Sie **Alle Konfigurationen** aus, und drücken Sie **OK**.
- 2 - Wählen Sie **Allgemeine Einstellungen > Fernsehgerät erneut einrichten** aus, und drücken Sie **OK**.
- 3 - Geben Sie Ihren PIN-Code ein, falls erforderlich.
- 4 - Wählen Sie **Ja** aus, und drücken Sie zur Bestätigung **OK**.
- 5 - Der Fernseher wird komplett neu eingerichtet. Alle Einstellungen werden zurückgesetzt, und alle installierten Sender werden ersetzt. Die Einrichtung kann einige Minuten in Anspruch nehmen.
- 6 - Drücken Sie **← BACK**, um das Menü zu schließen.

---

## DVB-T oder DVB-C

---

### DVB-Einstellungen

---

#### Netzwerk-Frequenzmodus

Wenn Sie bei der **Frequenzsuche** die **Schnellsuchfunktion** verwenden möchten, wählen Sie **Automatisch** aus. Der Fernseher verwendet eine der voreingestellten Netzwerkfrequenzen (oder den Homing Channel, HC), die von den meisten Kabelnetzbetreibern in Ihrem Land verwendet werden.

Wenn Sie eine bestimmte Netzwerkfrequenz zur Sendersuche erhalten haben, wählen Sie **Manuell** aus.

---

#### Netzwerkfrequenz

Wenn für den **Netzwerk-Frequenzmodus** die Option **Manuell** eingestellt ist, können Sie die von Ihrem Kabelnetzbetreiber bereitgestellte Netzwerkfrequenz hier eingeben. Verwenden Sie zur Eingabe die

Zifferntasten.

---

### Frequenzsuche

Wählen Sie die Methode aus, die zur Sendersuche verwendet werden soll. Sie können die **Schnellsuchfunktion** auswählen und die voreingestellten Einstellungen übernehmen, die von den meisten Kabelnetzbetreibern in Ihrem Land verwendet werden.

Wenn mit dieser Methode keine Sender installiert werden oder Sender fehlen, können Sie eine **Vollständige Suche** durchführen. Diese Methode nimmt mehr Zeit für die Suche und Installation der Sender in Anspruch.

---

### Frequenz-Intervallgröße

Der Fernseher sucht in Schritten von je **8 MHz** nach Sendern.

Wenn dadurch keine Sender installiert werden oder Sender fehlen, können Sie die Suche in kleineren Schritten von je **1 MHz** durchführen. Die Suche in 1-MHz-Schritten nimmt mehr Zeit für die Suche und Installation der Sender in Anspruch.

---

### Digitale Sender

Wenn Sie wissen, dass Ihr Kabelnetzbetreiber keine digitalen Sender anbietet, können Sie die Suche nach digitalen Sendern überspringen.

---

### Analoge Sender

Wenn Sie wissen, dass Ihr Kabelnetzbetreiber keine analogen Sender anbietet, können Sie die Suche nach analogen Sendern überspringen.

---

### Ohne Beschränkung/Verschlüsselt

Wenn Sie über ein Abonnement und ein CAM (Conditional Access Module) für kostenpflichtige Fernsehdienste verfügen, wählen Sie **Ohne Beschränkung + verschlüsselt** aus. Wenn Sie kein Abonnement für kostenpflichtige Fernsehsender oder -dienste abgeschlossen haben, können Sie **Nur freie Sender** auswählen.

Drücken Sie zur Anzeige weiterer Informationen in der **Hilfe** die Farbtaste **■** **Suchbegriffe**, und öffnen Sie **CAM – Conditional Access Module**.

---

## Empfangsqualität

Sie können die Signalstärke und -qualität eines digitalen Senders prüfen. Wenn Sie eine eigene Antenne verwenden, können Sie durch Umstellen der Antenne den Empfang ggf. verbessern.

So überprüfen Sie die Empfangsqualität eines digitalen Senders:

1 - Schalten Sie den Sender ein.

2 - Drücken Sie , wählen Sie **Alle Konfigurationen** aus, und drücken Sie **OK**.



3 - Wählen

Sie **Sender > Antennen-/Kabelinstallation** aus, und drücken Sie **OK**. Geben Sie Ihren PIN-Code ein, falls erforderlich.

4 - Wählen Sie **Digital: Empfangstest** aus, und drücken Sie **OK**.

5 - Wählen Sie **Suchen** aus, und drücken Sie **OK**. Für diesen Sender wird die digitale Frequenz angezeigt.

6 - Wählen Sie erneut **Suchen** aus, und drücken Sie **OK**, um die Signalqualität dieser Frequenz zu prüfen. Das Testergebnis wird auf dem Bildschirm angezeigt. Sie können die Antenne umstellen oder die Verbindungen überprüfen, um möglicherweise den Empfang zu verbessern.

7 - Sie können auch selbst die Frequenz ändern. Wählen Sie die Frequenznummern eine nach der anderen aus, und verwenden Sie die Tasten  (nach oben) oder  (nach unten), um den Wert zu ändern. Wählen Sie **Suchen** aus, und drücken Sie **OK**, um den Empfang erneut zu testen.

8 - Drücken Sie gegebenenfalls mehrmals  (links), um das Menü zu schließen.

---

## Manuelle Installation

Analoge Fernsehsender können nacheinander manuell eingestellt werden.

So installieren Sie analoge Sender manuell:

1 - Drücken Sie , wählen Sie **Alle Konfigurationen** aus, und drücken Sie **OK**.

2 - Wählen

Sie **Sender > Antennen-/Kabelinstallation** aus, und drücken Sie **OK**. Geben Sie Ihren PIN-Code ein, falls erforderlich.

3 - Wählen Sie **Analog: Manuelle Installation** aus, und drücken Sie **OK**.

### • System

Um das Fernsehsystem einzurichten, wählen Sie **System** aus.

Wählen Sie Ihr Land oder das Gebiet aus, in dem Sie sich derzeit befinden, und drücken Sie **OK**.

### • Sender suchen

Um einen Sender zu suchen, wählen Sie **Sender suchen** aus, und drücken Sie **OK**. Sie können selbst

eine Frequenz eingeben, um einen Sender zu suchen, oder Sie lassen den Fernseher nach einem Sender suchen. Drücken Sie  (rechts), um **Suchen** auszuwählen, und drücken Sie **OK**, um automatisch nach einem Sender zu suchen. Der gefundene Sender wird auf dem Bildschirm angezeigt. Wenn der Empfang schlecht ist, drücken Sie erneut **Suchen**. Wenn Sie den Sender speichern möchten, wählen Sie **Fertig** aus, und drücken Sie **OK**.

### • Speichern

Sie können den Sender unter der derzeitigen Sendernummer oder unter einer neuen Sendernummer speichern.

Wählen Sie **Aktuellen Sender speichern** oder **Als neuen Sender speichern** aus, und drücken Sie **OK**. Die neue Sendernummer wird kurz angezeigt.

Sie können diese Schritte wiederholen, bis alle verfügbaren analogen Fernsehsender eingestellt sind.

---

## 24.2

# Satelliteninstallation

---

## Informationen zum Installieren von Satelliten

Dieser Fernseher verfügt über zwei integrierte DVB-S/DVB-S2-Satellitentuner.

### Bis zu vier Satelliten

Sie können auf diesem Fernseher bis zu vier Satelliten (4 LNBS) installieren. Wählen Sie die genaue Anzahl der zu installierenden Satelliten bei Beginn der Installation aus. Dies beschleunigt die Installation.

### Unicable

Sie können ein Unicable-System verwenden, um die Parabolantenne mit dem Fernseher zu verbinden. Sie können zu Beginn der Installation Unicable für 1 oder für 2 Satelliten auswählen.

### MDU (Multi-Dwelling-Unit)

Die integrierten Satellitentuner unterstützen MDU für die Astra-Satelliten und für Digiturk auf dem Eutelsat-Satelliten. MDU auf Türksat wird nicht unterstützt.

---

## Starten der Installation

Stellen Sie vor Beginn der Installation sicher, dass die Parabolantenne ordnungsgemäß angeschlossen und ausgerichtet ist.

So starten Sie die Satelliteninstallation:

1 - Drücken Sie , wählen Sie **Alle Konfigurationen** aus, und drücken Sie **OK**.

2 - Wählen Sie **Sender > Satelliteninstallation** aus,



und drücken Sie **OK**. Geben Sie Ihren PIN-Code ein, falls erforderlich.

3 - Wählen Sie **Nach Satellit suchen** aus, und drücken Sie **OK**.

4 - Wählen Sie **Suchen** aus, und drücken Sie **OK**. Der Fernseher sucht nach Satelliten.

5 - Wählen Sie **Installieren** aus, und drücken Sie **OK**. Auf dem Fernseher wird die aktuelle Konfiguration der Satelliteninstallation angezeigt.

Wenn Sie diese Konfiguration ändern möchten, wählen Sie **Einstellungen** aus.

Wenn Sie die Konfiguration nicht ändern möchten, wählen Sie **Suchen** aus. Fahren Sie mit Schritt 5 fort.

6 - Wählen Sie im Installationssystem die Anzahl der zu installierenden Satelliten oder eines der Unicable-Systeme aus. Wenn Sie sich für Unicable entscheiden, können Sie die Benutzerbandnummern auswählen und für jeden Tuner die Benutzerbandfrequenzen eingeben. In einigen Ländern können Sie unter **Weitere Einstellungen** einige Experteneinstellungen für die einzelnen LNBs anpassen.

7 - Der Fernseher sucht nach innerhalb der Ausrichtung Ihrer Parabolantenne verfügbaren Satelliten. Dies kann einige Minuten in Anspruch nehmen. Wenn ein Satellit gefunden wurde, werden sein Name und die Empfangsstärke auf dem Bildschirm angezeigt.

8 - Wenn der Fernseher die gewünschten Satelliten gefunden hat, wählen Sie **Installieren** aus.

9 - Wenn ein Satellit **Senderpakete** anbietet, zeigt der Fernseher die verfügbaren Pakete für diesen Satelliten an. Wählen Sie das benötigte Paket aus. Einige Pakete bieten eine **schnelle** bzw. **vollständige** Installation für die verfügbaren Sender. Wählen Sie eine der Optionen aus. Der Fernseher installiert die Satelliten- und Radiosender.

10 - Um die Satellitenkonfiguration sowie die installierten Fernseh- und Radiosender zu speichern, wählen Sie **Beenden** aus.

---

## Einstellungen für die Satelliteninstallation

Die Einstellungen für die Satelliteninstallation sind je nach Land voreingestellt. Diese Einstellungen bestimmen, wie der Fernseher Satelliten und Sender sucht und installiert. Sie können diese Einstellungen jederzeit ändern.

So ändern Sie die Einstellungen für die Satelliteninstallation:

1 - Starten Sie die Satelliteninstallation.

2 - Wählen Sie auf dem Bildschirm, auf dem Sie nach Satelliten suchen können, **Einstellungen** aus, und drücken Sie **OK**.

3 - Wählen Sie die Anzahl der zu installierenden

Satelliten oder eines der Unicable-Systeme aus.

Wenn Sie sich für Unicable entscheiden, können Sie die Benutzerbandnummern auswählen und für jeden Tuner die Benutzerbandfrequenzen eingeben.

4 - Wenn Sie fertig sind, wählen Sie **Weiter** aus, und drücken Sie **OK**.

5 - Drücken Sie im Menü "Einstellungen" die Farbtaste **■ Fertig**, um zum Bildschirm zurückzukehren und nach Satelliten zu suchen.

### Transponder zur Zielsuche und LNB

In einigen Ländern können Sie für Transponder zur Zielsuche und die einzelnen LNBs spezielle Experteneinstellungen vornehmen. Verwenden oder ändern Sie diese Einstellungen nur, wenn die normale Einrichtung fehlschlägt. Wenn Sie über keine standardmäßige Satelliten-Ausrüstung verfügen, können Sie diese Einstellungen verwenden, um die Standardeinstellungen zu ändern. Einige Anbieter geben Ihnen möglicherweise einige Transponder- oder LNB-Werte, die Sie hier eingeben können.

---

## Satelliten-CAMs

Wenn Sie ein CAM – ein Conditional Access-Modul mit einer Smart Card – verwenden, um Satellitensender wiederzugeben, empfehlen wir, das CAM vor der Satelliteninstallation in den Fernseher einzusetzen.

Die meisten CAMs werden zur Entschlüsselung von Sendern verwendet.

Die CAMs der neuesten Generation (CI+ 1.3 mit Operator Profile) können alle Satellitensender automatisch auf dem Fernseher installieren. Das CAM schlägt Ihnen vor, seine(n) Satelliten und Sender zu installieren. Diese CAMs führen nicht nur die Installation und Entschlüsselung der Sender durch, sondern übernehmen zusätzlich regelmäßige Senderaktualisierungen.

---

## Senderpakete

Satelliten können Senderpakete anbieten, in denen Sender ohne Beschränkung gebündelt werden und die eine auf ein bestimmtes Land zugeschnittene Zusammenstellung enthalten. Einige Satelliten bieten abonnierbare Pakete an, die kostenpflichtige Sender enthalten.

Wenn Sie ein Abonnementpaket auswählen, fordert der Fernseher Sie möglicherweise auf, eine Schnellinstallation oder vollständige Installation auszuwählen.

Wählen Sie **Schnell** aus, um nur die Sender des Pakets zu installieren, oder **Vollständig**, um das Paket sowie alle anderen verfügbaren Sender zu installieren. Wir empfehlen die schnelle Installation für

Abonnement-Pakete. Wenn Sie über weitere Satelliten verfügen, die nicht im Abonnement-Paket enthalten sind, empfehlen wir eine vollständige Installation. Alle installierten Sender werden in der Senderliste "Alle" aufgeführt.

---

## Unicable-Konfiguration

---

### Das Unicable-System

Sie können ein Einkabelsystem, ein MDU- oder ein Unicable-System verwenden, um die Parabolantenne an den Fernseher anzuschließen. Ein Einkabelsystem verwendet nur ein Kabel, um die Parabolantenne mit allen Satellitentunern im System zu verbinden. Ein solches System wird in der Regel in Mehrfamilienhäusern verwendet. Wenn Sie ein Unicable-System verwenden, fordert Sie der Fernseher während der Installation auf, eine Benutzerbandnummer und die entsprechende Frequenz zuzuweisen. Sie können auf diesem Fernseher einen oder zwei Satelliten mit Unicable installieren.

Wenn nach der Unicable-Installation einige Sender fehlen, kann das daran liegen, dass zeitgleich eine andere Installation auf dem Unicable-System durchgeführt wurde. Führen Sie die Installation erneut durch, um die fehlenden Sender zu installieren.

---

### Nutzerbandnummer

In einem Unicable-System muss jeder angeschlossene Satellitentuner nummeriert sein (z. B. 0, 1, 2 oder 3 usw.).

Sie finden die verfügbaren Benutzerbänder und ihre Nummern auf dem Unicable-Umschalter. Benutzerband wird auch manchmal mit "UB" abgekürzt. Es gibt Unicable-Umschalter, die vier oder acht Benutzerbänder enthalten. Wenn Sie in den Einstellungen "Unicable" auswählen, fordert der Fernseher Sie auf, die eindeutige Benutzerbandnummer für jeden integrierten Satellitenreceiver zuzuweisen. Ein Satellitentuner kann nicht dieselbe Benutzerbandnummer wie ein anderer Satellitentuner im Unicable-System haben.

---

### Nutzerbandfrequenz

Abgesehen von der eindeutigen Benutzerbandnummer benötigt der integrierte Satellitenreceiver die Frequenz der ausgewählten Benutzerbandnummer. Diese Frequenzen werden meist neben der Benutzerbandnummer auf dem Unicable-Umschalter angezeigt.

---

## Autom. Senderaktualisierung

Wenn Sie digitale Satellitensender empfangen, können Sie den Fernseher so einstellen, dass diese Sender automatisch aktualisiert werden.

Täglich um 6 Uhr morgens aktualisiert der Fernseher die Sender und speichert neu hinzugekommene Sender. Neue Sender werden in der Senderliste gespeichert und mit einem ✱ gekennzeichnet. Sender ohne Signal werden entfernt. Falls ein Satellitenbetreiber ein Senderpaket überarbeitet, wird die Senderliste des Fernsehers aktualisiert. Der Fernseher muss sich im Standby-Modus befinden, um Sender automatisch zu aktualisieren. Sie können die automatische Senderaktualisierung jedoch auch ausschalten.

So deaktivieren Sie die automatische Aktualisierung:

- 1 - Drücken Sie , wählen Sie **Alle Konfigurationen** aus, und drücken Sie **OK**.
- 2 - Wählen Sie **Sender > Satelliteninstallation** aus, und drücken Sie **OK**. Geben Sie Ihren PIN-Code ein, falls erforderlich.
- 3 - Wählen Sie **Autom. Senderaktualisierung** aus, und drücken Sie **OK**.
- 4 - Wählen Sie **Aus**, und drücken Sie die Taste **OK**.
- 5 - Drücken Sie gegebenenfalls mehrmals **◀** (links), um das Menü zu schließen.

Sie können den Fernseher so einrichten, dass nur die Sender eines bestimmten Satelliten aktualisiert werden.

So markieren Sie zu aktualisierende Satelliten:

- 1 - Drücken Sie , wählen Sie **Alle Konfigurationen** aus, und drücken Sie **OK**.
- 2 - Wählen Sie **Sender > Satelliteninstallation** aus, und drücken Sie **OK**.
- 3 - Wählen Sie **Option zur automatischen Aktualisierung** aus, und drücken Sie **OK**.
- 4 - Wählen Sie in der Liste der Satelliten einen Satelliten aus, und drücken Sie **OK**, um diesen zu kennzeichnen bzw. dessen Kennzeichnung aufzuheben.
- 5 - Drücken Sie gegebenenfalls mehrmals **◀** (links), um das Menü zu schließen.

In einigen Ländern erfolgt die automatische Senderaktualisierung während der Programmwiedergabe oder wenn sich der Fernseher im Standby-Modus befindet.

---

## Manuelle Senderaktualisierung

Sie können die Senderaktualisierung jederzeit selbst starten.

So starten Sie eine Senderaktualisierung selbst:

- 1 - Drücken Sie , wählen Sie **Alle Konfigurationen** aus, und drücken Sie **OK**.
- 2 - Wählen Sie **Sender > Satelliteninstallation** aus, und drücken Sie **OK**.
- 3 - Wählen Sie **Nach Sendern suchen** aus, und drücken Sie **OK**.
- 4 - Wählen Sie **Sender aktualisieren** aus, und drücken Sie **OK**. Der Fernseher beginnt mit der Aktualisierung. Die Aktualisierung kann einige Minuten in Anspruch nehmen.
- 5 - Befolgen Sie die Anweisungen auf dem Bildschirm. Die Aktualisierung kann einige Minuten in Anspruch nehmen.
- 6 - Wählen Sie **Beenden** aus, und drücken Sie **OK**.

---

## Hinzufügen von Satelliten

Sie können Ihrer aktuellen Satelliteninstallation einen weiteren Satelliten hinzufügen. Die installierten Satelliten und ihre Sender bleiben dabei unverändert. Einige Satellitenanbieter unterstützen das Hinzufügen eines Satelliten nicht.

Der zusätzliche Satellit sollte als Zusatz betrachtet werden. Es handelt sich dabei weder um Ihr Hauptsatellitenabonnement noch um den Hauptsatelliten, dessen Senderpaket Sie nutzen. In der Regel fügen Sie einen vierten Satelliten hinzu, wenn Sie bereits drei Satelliten installiert haben. Wenn Sie vier Satelliten installiert haben, sollten Sie zunächst einen davon entfernen, bevor Sie einen neuen Satelliten hinzufügen.

### Einstellung

Wenn Sie derzeit nur einen oder zwei Satelliten installiert haben, gestatten die aktuellen Installationseinstellungen das Hinzufügen eines zusätzlichen Satelliten möglicherweise nicht. Wenn Sie die Installationseinstellungen ändern müssen, ist die komplette Satelliteninstallation neu durchzuführen. Sie können **Satellit hinzufügen** nicht verwenden, wenn eine Änderung der Einstellungen erforderlich ist.

So fügen Sie einen Satelliten hinzu:

- 1 - Drücken Sie , wählen Sie **Alle Konfigurationen** aus, und drücken Sie **OK**.
- 2 - Wählen Sie **Sender > Satelliteninstallation** aus, und drücken Sie **OK**.
- 3 - Wählen Sie **Satellitensuche** aus, und drücken Sie **OK**.
- 4 - Wählen Sie **Satellit hinzufügen** aus, und drücken Sie **OK**. Die verfügbaren Satelliten werden angezeigt.

5 - Wählen Sie **Suchen** aus, und drücken Sie **OK**. Der Fernseher sucht nach neuen Satelliten.

6 - Wenn der Fernseher einen oder mehrere Satelliten gefunden hat, wählen Sie **Installieren** aus, und drücken Sie **OK**. Der Fernseher installiert die Sender der gefundenen Satelliten.

7 - Wählen Sie **Fertig** aus, und drücken Sie **OK**, um die Sender und Radiosender zu speichern.

---

## Entfernen eines Satelliten

Sie können einen oder mehrere Satelliten aus der aktuellen Installation entfernen. Dabei werden der Satellit und alle seine Sender entfernt. Einige Satellitenbetreiber gestatten das Entfernen eines Satelliten nicht.

So entfernen Sie Satelliten:

- 1 - Drücken Sie , wählen Sie **Alle Konfigurationen** aus, und drücken Sie **OK**.
- 2 - Wählen Sie **Sender > Satelliteninstallation** aus, und drücken Sie **OK**.
- 3 - Wählen Sie **Nach Satellit suchen** aus, und drücken Sie **OK**.
- 4 - Wählen Sie **Satellit entfernen** aus, und drücken Sie **OK**. Die verfügbaren Satelliten werden angezeigt.
- 5 - Wählen Sie einen Satelliten aus, und drücken Sie **OK**, um ihn zu markieren oder die Markierung zum Entfernen aufzuheben.
- 6 - Drücken Sie gegebenenfalls mehrmals **◀** (links), um das Menü zu schließen.

---

## Manuelle Installation

Die manuelle Installation ist für erfahrene Benutzer vorgesehen.

Sie können die manuelle Installation verwenden, um schnell neue Satelliten von einem Satellitentransponder hinzuzufügen. Sie müssen die Frequenz und Polarisierung des Transponders kennen. Der Fernseher installiert alle Sender dieses Transponders. Wenn der Transponder zuvor schon installiert war, werden alle Sender (sowohl die vorherigen als auch die neuen) an das Ende der Senderliste "Alle" verschoben.

Sie können die manuelle Installation nicht verwenden, wenn Sie die Anzahl der Satelliten ändern müssen. In diesem Fall müssen Sie eine vollständige Installation über "Satelliten installieren" durchführen.

So installieren Sie einen Transponder:

- 1 - Drücken Sie , wählen Sie **Alle Konfigurationen** aus, und drücken Sie **OK**.
- 2 - Wählen Sie **Sender > Satelliteninstallation** aus, und drücken Sie **OK**.
- 3 - Wählen Sie **Manuelle Installation** aus, und

- drücken Sie **➤** (rechts), um das Menü zu öffnen.
- 4 - Wenn Sie mehr als einen Satelliten installiert haben, wählen Sie das **LNB** aus, für das Sie Sender hinzufügen möchten.
- 5 - Legen Sie die erforderliche **Polarisation** fest. Wenn Sie für den **Modus für Symbolrate Manuell** einstellen, können Sie die Symbolrate unter **Symbolrate** manuell eingeben.
- 6 - Drücken Sie den Pfeil **▲** (nach oben) oder **▼** (nach unten), um die Frequenz anzupassen, und wählen Sie **Fertig** aus.
- 7 - Wählen Sie **Suchen** aus, und drücken Sie **OK**. Die Signalstärke wird auf dem Bildschirm angezeigt.
- 8 - Wenn Sie die Sender auf einem neuen Transponder speichern möchten, wählen Sie **Speichern** aus, und drücken Sie **OK**.
- 9 - Drücken Sie gegebenenfalls mehrmals **◀** (links), um das Menü zu schließen.

---

## Transponder zur Zielsuche und LNB

In einigen Ländern können Sie für Transponder zur Zielsuche und die einzelnen LNBs spezielle Experteneinstellungen vornehmen. Verwenden oder ändern Sie diese Einstellungen nur, wenn die normale Einrichtung fehlschlägt. Wenn Sie über keine standardmäßige Satelliten-Ausrüstung verfügen, können Sie diese Einstellungen verwenden, um die Standardeinstellungen zu ändern. Einige Anbieter geben Ihnen möglicherweise einige Transponder- oder LNB-Werte, die Sie hier eingeben können.

### LNB-Stromversorgung

Die LNB-Stromversorgung ist standardmäßig eingeschaltet.

### Ton 22 kHz

Der Ton ist standardmäßig auf "Automatisch" gesetzt.

### Niedrige LO-Frequenz/Hohe LO-Frequenz

Die lokalen Oszillatorfrequenzen sind auf die Standardwerte gesetzt. Passen Sie diese nur an, wenn dies für besondere Geräte erforderlich ist.

---

## Probleme

Der Fernseher kann die gewünschten Satelliten nicht finden oder der Fernseher installiert den gleichen Satelliten zwei Mal

- Stellen Sie sicher, dass die richtige Anzahl an Satelliten zu Beginn der Installation ausgewählt wurde. Sie können den Fernseher so einrichten, dass er nach einem, zwei oder drei/vier Satelliten sucht.

Ein Doppel-LNB kann keinen zweiten Satelliten finden

- Wenn der Fernseher einen Satelliten findet, aber keinen zweiten Satelliten finden kann, drehen Sie die Parabolantenne um ein paar Grad. Richten Sie die Parabolantenne so aus, dass sie das stärkste Signal für den ersten Satelliten empfängt. Überprüfen Sie die Signalstärkeanzeige für den ersten Satelliten auf dem Bildschirm. Sobald der erste Satellit auf das stärkste Signal eingestellt ist, wählen Sie Erneut suchen aus, um den zweiten Satelliten zu finden.
- Stellen Sie sicher, dass in den Einstellungen "Zwei Satelliten" festgelegt ist.

Das Problem konnte durch die Änderung der Installationseinstellungen nicht behoben werden

- Alle Einstellungen, Satelliten und Sender werden erst am Ende der Installation gespeichert, wenn Sie den Vorgang fertigstellen.

Alle Satellitenprogramme sind verschwunden

- Wenn Sie ein Unicable-System verwenden, stellen Sie sicher, dass Sie den beiden integrierten Tunern in den Unicable-Einstellungen eine eindeutige Nutzerbandnummer zugewiesen haben. Es kann sein, dass ein anderer Satellitenempfänger dieselbe Benutzerbandnummer verwendet.

Einige Satellitenprogramme scheinen aus der Senderliste verschwunden zu sein

- Wenn einige Satellitensender verschwunden oder in der Senderliste nicht vorhanden zu sein scheinen, hat der Satellitenanbieter die Transponderposition für diese Sender möglicherweise geändert. Um die Senderliste wiederherzustellen, können Sie versuchen, das Senderpaket zu aktualisieren.

Ein Satellit kann nicht entfernt werden

- Abonnementpakete gestatten das Entfernen eines Satelliten nicht. Um den Satelliten zu entfernen, müssen Sie erneut eine vollständige Installation durchführen und ein anderes Paket auswählen.

Der Empfang ist manchmal schlecht

- Vergewissern Sie sich, dass die Parabolantenne fest montiert ist. Starke Winde können an der Antenne rütteln.
- Schnee und Regen können den Empfang verschlechtern.

---

24.3

## Senderliste kopieren

---

## Einführung

Die Funktion "Senderliste kopieren" wird nur für Händler oder erfahrene Benutzer empfohlen. In einigen Ländern ist diese Funktion nur zum Kopieren von Satellitensendern verfügbar.

Mit der Funktion "Senderliste kopieren" können Sie die auf einem Fernseher eingerichteten Sender auf einen anderen Philips Fernseher derselben Serie übertragen. Mit dem Kopieren der Senderliste vermeiden Sie die aufwändige Sendersuche, und Sie erhalten eine vordefinierte Konfiguration der Senderliste. Verwenden Sie ein USB-Flashlaufwerk mit mindestens 1 GB Speicher.

### Bedingungen

- Beide Fernseher sind aus derselben Serie.
- Beide Fernseher verfügen über denselben Hardware-Typ. Überprüfen Sie den Hardware-Typ auf dem Typenschild auf der Rückseite des Fernsehers. Für gewöhnlich ist er gekennzeichnet als Q . . . LA
- Die Softwareversionen beider Fernseher sind kompatibel.

### Aktuelle Softwareversion

So prüfen Sie die aktuelle Version der TV-Software:

- 1 - Drücken Sie , wählen Sie **Alle Konfigurationen** aus, und drücken Sie **OK**.
- 2 - Wählen Sie **Software aktualisieren** aus, und drücken Sie **➤** (rechts), um das Menü zu öffnen.
- 3 - Wählen Sie **Informationen zur aktuellen Software** aus, und drücken Sie **OK**.
- 4 - Die Version, Versionshinweise und das Erstelldatum werden angezeigt. Auch die Netflix-ESN-Nummer wird angezeigt (falls verfügbar).
- 5 - Drücken Sie gegebenenfalls mehrmals **◀** (links), um das Menü zu schließen.

---

## Kopieren einer Senderliste

So kopieren Sie eine Senderliste:

- 1 - Schalten Sie den Fernseher ein. Auf diesem Fernseher sollten bereits Sender installiert sein.
- 2 - Stecken Sie ein USB-Flashlaufwerk ein.
- 3 - Drücken Sie , wählen Sie **Alle Einstellungen** aus, und drücken Sie **OK**.
- 4 - Wählen Sie **Sender > Senderliste kopieren** aus, und drücken Sie **OK**.
- 5 - Wählen Sie **Auf USB kopieren** aus, und drücken Sie **OK**. Möglicherweise werden Sie beim Kopieren der Senderliste ebenfalls zur Eingabe des Kindersicherungs-PIN-Codes aufgefordert.
- 6 - Trennen Sie das USB-Flashlaufwerk vom Anschluss, wenn der Kopiervorgang abgeschlossen ist.
- 7 - Drücken Sie gegebenenfalls mehrmals **◀** (links), um das Menü zu schließen.

Jetzt können Sie die kopierte Senderliste auf einen anderen Philips Fernseher laden.

---

## Senderlistenversion

So überprüfen Sie die aktuelle Version der Senderliste:

- 1 - Drücken Sie , wählen Sie **Alle Konfigurationen** aus, und drücken Sie **OK**.
- 2 - Wählen Sie **Sender** aus, und drücken Sie **➤** (rechts), um das Menü zu öffnen.
- 3 - Wählen Sie **Senderliste kopieren** und dann **Aktuelle Version** aus, und drücken Sie **OK**.
- 4 - Drücken Sie gegebenenfalls mehrmals **◀** (links), um das Menü zu schließen.

---

## Hochladen einer Senderliste

### Auf nicht installierte Fernseher

Das Verfahren zum Hochladen einer Senderliste hängt davon ab, ob Ihr Fernseher bereits installiert wurde oder nicht.

### Auf einen Fernseher, der noch nicht installiert wurde

- 1 - Stellen Sie eine Verbindung zur Stromversorgung her, um die Installation zu starten, und wählen Sie Sprache und Land aus. Die Sendersuche können Sie überspringen. Beenden Sie die Installation.
- 2 - Schließen Sie das USB-Flashlaufwerk an, auf dem die Senderliste des anderen Fernsehers gespeichert ist.
- 3 - Um die Senderliste hochzuladen, drücken Sie , und wählen Sie **Alle Einstellungen** aus. Drücken Sie anschließend **OK**.
- 4 - Wählen Sie **Sender > Senderliste kopieren > Auf Fernseher kopieren** aus, und drücken Sie **OK**. Geben Sie Ihren PIN-Code ein, falls erforderlich.
- 5 - Wenn die Senderliste vollständig auf den Fernseher übertragen wurde, wird eine entsprechende Nachricht eingeblendet. Trennen Sie das USB-Flashlaufwerk vom Anschluss.

---

### Auf installierte Fernseher

Das Verfahren zum Hochladen einer Senderliste hängt davon ab, ob Ihr Fernseher bereits installiert wurde oder nicht.

### Auf einen Fernseher, der bereits installiert ist

- 1 - Überprüfen Sie die Ländereinstellung dieses Fernsehers. (Siehe Kapitel "Alle Sender erneut installieren", um diese Einstellung zu überprüfen. Starten Sie diesen Vorgang, bis Sie die

Ländereinstellung erreichen. Drücken Sie **← BACK**, um die Installation abzubrechen.)

Wenn das richtige Land eingestellt ist, fahren Sie mit Schritt 2 fort.

Wenn nicht das richtige Land eingestellt ist, muss eine erneute Installation durchgeführt werden. Siehe Kapitel "Alle Sender erneut installieren", und starten Sie die Installation. Wählen Sie das richtige Land aus, und überspringen Sie die Sendersuche. Beenden Sie die Installation. Fahren Sie anschließend mit Schritt 2 fort.

2 - Schließen Sie das USB-Flashlaufwerk an, auf dem die Senderliste des anderen Fernsehers gespeichert ist.

3 - Um die Senderliste hochzuladen, drücken Sie **⚙**, und wählen Sie **Alle Einstellungen** aus. Drücken Sie anschließend **OK**.

4 - Wählen Sie **Sender > Senderliste kopieren > Auf Fernseher kopieren** aus, und drücken Sie **OK**. Geben Sie Ihren PIN-Code ein, falls erforderlich.

5 - Wenn die Senderliste vollständig auf den Fernseher übertragen wurde, wird eine entsprechende Nachricht eingeblendet. Trennen Sie das USB-Flashlaufwerk vom Anschluss.

# Software

## 25.1

### Software aktualisieren

#### Aktualisieren über das Internet



Wenn der Fernseher mit dem Internet verbunden ist, erhalten Sie möglicherweise eine Nachricht mit der Aufforderung, die Fernsehersoftware zu aktualisieren. Sie benötigen dazu eine Hochgeschwindigkeits- bzw. Breitbandverbindung. Wenn diese Nachricht angezeigt wird, empfehlen wir, die Aktualisierung auszuführen.

Wählen Sie bei angezeigter Nachricht **Aktualisieren** aus, und befolgen Sie die Anweisungen auf dem Bildschirm.

Sie können eine Software-Aktualisierung auch selbst suchen.

Während der Software-Aktualisierung ist kein Bild zu sehen, und der Fernseher schaltet sich aus und wieder ein. Dies kann mehrmals geschehen. Die Aktualisierung kann einige Minuten dauern. Warten Sie, bis das Bild wieder angezeigt wird. Drücken Sie während der Software-Aktualisierung nicht den Netzschalter  am Fernseher oder auf der Fernbedienung.

So suchen Sie manuell nach einer Softwareaktualisierung:

- 1 - Drücken Sie , wählen Sie **Alle Konfigurationen** aus, und drücken Sie **OK**.
- 2 - Wählen Sie **Software aktualisieren > Nach Updates suchen**, und drücken Sie **OK**.
- 3 - Wählen Sie **Internet** aus, und drücken Sie **OK**.
- 4 - Der Fernseher sucht im Internet nach einer Aktualisierung.
- 5 - Wenn eine Aktualisierung verfügbar ist, können Sie die Software sofort aktualisieren.
- 6 - Eine Software-Aktualisierung kann einige Minuten dauern. Drücken Sie nicht die Taste  am Fernseher oder auf der Fernbedienung.
- 7 - Wenn die Aktualisierung abgeschlossen ist, kehrt der Fernseher zum Sender zurück, den Sie angesehen haben.

#### Aktualisierung über USB

Es kann erforderlich werden, die Software des Fernsehers zu aktualisieren. Sie benötigen einen Computer mit einer Hochgeschwindigkeitsverbindung zum Internet und ein USB-Flashlaufwerk zum Upload der Software auf den Fernseher. Verwenden Sie ein USB-Flashlaufwerk mit mindestens 500 MB freiem

Speicherplatz. Stellen Sie sicher, dass der Schreibschutz deaktiviert ist.

So aktualisieren Sie die Fernsehersoftware:

- 1 - Drücken Sie , wählen Sie **Alle Konfigurationen** aus, und drücken Sie **OK**.
- 2 - Wählen Sie **Software aktualisieren > Nach Updates suchen**, und drücken Sie **OK**.
- 3 - Wählen Sie **USB** aus, und drücken Sie **OK**.

#### Identifizieren des Fernsehers

- 1 - Setzen Sie das USB-Flashlaufwerk in einen der USB-Anschlüsse des Fernsehers ein.
- 2 - Wählen Sie **Auf USB schreiben** aus, und drücken Sie **OK**. Eine Identifizierungsdatei wird auf das USB-Flashlaufwerk geschrieben.

#### Herunterladen der Software

- 1 - Verbinden Sie das USB-Flashlaufwerk mit Ihrem Computer.
- 2 - Suchen Sie auf dem Flashlaufwerk nach der Datei **update.htm**, und doppelklicken Sie darauf.
- 3 - Klicken Sie auf **ID senden**.
- 4 - Wenn neue Software verfügbar ist, laden Sie die ZIP-Datei herunter.
- 5 - Entpacken Sie nach dem Download die Datei, und kopieren Sie die Datei **autorun.upg** auf das USB-Flashlaufwerk. Legen Sie sie nicht in einem Ordner ab.

#### Aktualisieren der Software des Fernsehers

- 1 - Verbinden Sie das USB-Flashlaufwerk erneut mit dem Fernseher. Die Aktualisierung startet automatisch.
- 2 - Eine Software-Aktualisierung kann einige Minuten dauern. Drücken Sie nicht die Taste  am Fernseher oder auf der Fernbedienung. Entfernen Sie nicht das USB-Flashlaufwerk.
- 3 - Wenn die Aktualisierung abgeschlossen ist, kehrt der Fernseher zum Sender zurück, den Sie angesehen haben.

Wenn während des Aktualisierungsvorgangs ein Stromausfall auftritt, darf das USB-Flashlaufwerk nicht vom Fernseher getrennt werden. Sobald die Stromversorgung wieder gewährleistet ist, wird die Aktualisierung fortgesetzt.

Um eine versehentliche Aktualisierung der Software des Fernsehers zu verhindern, löschen Sie die Datei **autorun.upg** vom USB-Flashlaufwerk.

## 25.2

### Softwareversion

So zeigen Sie die aktuelle Version der Fernsehersoftware an:

- 1 - Drücken Sie , wählen Sie **Alle Konfigurationen** aus, und drücken Sie **OK**.
- 2 - Wählen Sie **Software aktualisieren > Informationen zur aktuellen Software**, und drücken

Sie OK.

3 - Die Version, Versionshinweise und das Erstellungsdatum werden angezeigt. Auch die Netflix-ESN-Nummer wird angezeigt (falls verfügbar).

4 - Drücken Sie gegebenenfalls mehrmals  (links), um das Menü zu schließen.

---

25.3

## Open-Source-Software

Dieser Fernseher enthält Open-Source-Software. TP Vision Europe B.V. bietet hiermit auf Nachfrage die Lieferung einer vollständigen Kopie des entsprechenden Quellcodes an. Dies gilt für die in diesem Produkt verwendeten urheberrechtlich geschützten Open-Source-Softwarepakete, für die ein solches Angebot anhand der entsprechenden Lizenzen angefragt wurde.

Das Angebot ist bis drei Jahre nach dem Kauf des Produkts für jeden, der in dieser Form benachrichtigt wurde, gültig.

Um den Quellcode zu erhalten, schreiben Sie bitte auf Englisch an: . .

Intellectual Property Dept.  
TP Vision Europe B.V.  
Prins Bernhardplein 200  
1097 JB Amsterdam  
The Netherlands

---

25.4

## Meldungen

Sie können Meldungen erhalten, die Sie über neue, zum Download zur Verfügung stehende Fernsehersoftware oder über andere softwarebezogene Themen informieren.

So lesen Sie diese Meldungen:

1 - Drücken Sie , wählen Sie **Alle**

**Konfigurationen** aus, und drücken Sie **OK**.

2 - Wählen Sie **Software aktualisieren** > **Ansage** aus, und drücken Sie **OK**.

3 - Wenn eine Ansage verfügbar ist, können Sie sie lesen oder eine der verfügbaren Ansagen auswählen.

4 - Drücken Sie gegebenenfalls mehrmals , um das Menü zu schließen.



# Technische Daten

26.1

## Umweltschutz

### Europäisches Energie-Label

Das Europäische Energie-Label informiert Sie über die Energieeffizienzklasse des Produkts. Je grüner die Energieeffizienzklasse des Produkts ist, desto weniger Energie verbraucht es.

Auf dem Label werden die Energieeffizienzklasse, der durchschnittliche Stromverbrauch des Produkts bei Gebrauch und der durchschnittliche Energieverbrauch pro Jahr angegeben. Die Werte für den Stromverbrauch finden Sie ebenfalls auf der Philips Website für Ihr Land unter [www.philips.com/TV](http://www.philips.com/TV).

### Produktdatenblatt

#### 40PUx6400

- Energieeffizienzklasse: A+
- Größe des sichtbaren Bildschirms: 102 cm (40")
- Energieverbrauch im eingeschalteten Zustand (W): 41 W
- Jährlicher Energieverbrauch (kWh)\*: 61 kWh
- Energieverbrauch Standby (W)\*\*: 0,50 W
- Energieverbrauch im ausgeschalteten Zustand (W): 0,30 W
- Bildschirmauflösung (Pixel): 3840 x 2160p

#### 50PUx6400

- Energieeffizienzklasse: A+
- Größe des sichtbaren Bildschirms: 126 cm (50")
- Energieverbrauch im eingeschalteten Zustand (W): 69 W
- Jährlicher Energieverbrauch (kWh)\*: 101 kWh
- Energieverbrauch Standby (W)\*\*: 0,50 W
- Energieverbrauch im ausgeschalteten Zustand (W): 0,30 W
- Bildschirmauflösung (Pixel): 3840 x 2160p

#### 55PUx6400

- Energieeffizienzklasse: A+
- Größe des sichtbaren Bildschirms: 139 cm (55")
- Energieverbrauch im eingeschalteten Zustand (W): 67 W
- Jährlicher Energieverbrauch (kWh)\*: 98 kWh
- Energieverbrauch Standby (W)\*\*: 0,50 W
- Energieverbrauch im ausgeschalteten Zustand (W): 0,30 W
- Bildschirmauflösung (Pixel): 3840 x 2160p

\* Energieverbrauch in kWh/Jahr, basierend auf einem Betrieb des Fernsehers von 4 Stunden pro Tag, 365 Tage im Jahr. Der tatsächliche Wert ist abhängig von der Verwendung des Fernsehers.

\*\* Wenn der Fernseher über die Fernbedienung ausgeschaltet wurde und keine Funktion aktiv ist.

## Nutzungsende

### Entsorgung von Altgeräten und Akkus

Ihr Gerät wurde unter Verwendung hochwertiger Materialien und Komponenten entwickelt und hergestellt, die recycelt und wiederverwendet werden können.



Befindet sich dieses Symbol (durchgestrichene Abfalltonne auf Rädern) auf dem Gerät, bedeutet dies, dass für dieses Gerät die Europäische Richtlinie 2012/19/EU gilt.



Informieren Sie sich über die örtlichen Bestimmungen zur getrennten Sammlung elektrischer und elektronischer Geräte.

Beachten Sie die geltenden regionalen Bestimmungen, und entsorgen Sie Altgeräte nicht mit dem normalen Hausmüll. Die korrekte Entsorgung des nicht mehr benötigten Produkts hilft, negative Auswirkungen auf Umwelt und Gesundheit zu vermeiden.

Ihr Produkt enthält Akkus, die der Europäischen Richtlinie 2006/66/EG unterliegen. Diese dürfen nicht mit dem normalen Hausmüll entsorgt werden.



Informieren Sie sich über die getrennte Sammlung von Batterien in Ihrem Land. Die korrekte Entsorgung der Batterien hilft, negative Auswirkungen auf Umwelt und Gesundheit zu vermeiden.

26.2

## Leistung

Produktdaten können ohne Vorankündigung geändert werden. Weitere Details zu den Produktdaten finden Sie unter [www.philips.com/support](http://www.philips.com/support).

### Leistung

- Netzstrom: 220 bis 240 V Wechselstrom +/- 10 %

- Umgebungstemperatur: 5 °C bis 35 °C
- Energiesparfunktionen: Eco-Modus, Bildabschaltung (bei Radiobetrieb), Ausschalt-Timer, Menü für Energiespareinstellungen.

Informationen zum Energieverbrauch finden Sie im Kapitel **Produktdatenblatt**.

Die auf dem Typenschild des Produkt angegebene Nennleistung entspricht dem Energieverbrauch dieses Produkts bei normaler Verwendung im Haushalt (IEC 62087 Ed.2). Die maximale Nennleistung (in Klammern) dient für die elektrische Sicherheit (IEC 60065 Ed. 7.2).

---

26.3

## Betriebssystem

Android OS:

Android Lollipop 5.1

---

26.4

## Empfang

- Antenneneingang: 75 Ohm koaxial (IEC75)
- Tuner-Band: Hyperband, S-Channel, UHF, VHF
- DVB: DVB-T (terrestrisch, Antenne) COFDM 2K/8K, DVB-C (Kabel) QAM
- Analoge Videowiedergabe: SECAM, PAL
- Digitale Videowiedergabe: MPEG2 SD/HD (ISO/IEC 13818-2), MPEG4 SD/HD (ISO/IEC 14496-10)
- Digitale Audiowiedergabe (ISO/IEC 13818-3)
- Satellitenantenneneingang: 75 Ohm Typ F
- Eingangsfrequenzbereich: 950 bis 2150 MHz
- Eingangspegel: 25 bis 65 dBm
- DVB-S/S2 QPSK, Symbolrate: 2 bis 45 M Symbole, SCPC und MCPC
- LNB: DiSEqC 1.0, 1 bis 4 LNBs unterstützt, Auswahl der Polarität 14/18 V, Bandauswahl 22 kHz, Toneburst-Modus, LNB-Spannung: max. 300 mA

---

26.5

## Displaytyp

**Bildschirmdiagonale:**

- 40PUx6400: 102 cm (40")
- 50PUx6400: 126 cm (50")
- 55PUx6400: 139 cm (55")

**Bildschirmauflösung**

- 3840 x 2160p

---

26.6

## Bildschirmauflösung (Eingang)

**Videoformate**

**Auflösung – Bildwiederholfrequenz**

- 480i – 60 Hz
- 480p – 60 Hz
- 576i – 50 Hz
- 576p – 50 Hz
- 720p – 50 Hz, 60 Hz
- 1080i – 50 Hz, 60 Hz
- 1080p – 24 Hz, 25 Hz, 30 Hz
- 2160p – 24 Hz, 25 Hz, 30 Hz, 50 Hz, 60 Hz

**Computerformate**

**Auflösungen (u. a.)**

- 640 x 480p – 60 Hz
- 800 x 600p – 60 Hz
- 1024 x 768p – 60 Hz
- 1280 x 768p – 60 Hz
- 1360 x 765p – 60 Hz
- 1360 x 768p – 60 Hz
- 1280 x 1024p – 60 Hz
- 1920 x 1080p – 60 Hz
- 3840 x 2160p – 24 Hz, 25 Hz, 30 Hz, 50 Hz, 60 Hz

---

26.7

## Abmessungen und Gewichte

**40PUx6400**

- Ohne TV-Standfuß:

Breite: 903,5 mm, Höhe: 511,8 mm, Tiefe: 88,1 mm, Gewicht: ±7,82 kg

- Mit TV-Standfuß:

Breite: 903,5 mm, Höhe: 574,8 mm, Tiefe: 213,2 mm, Gewicht: ±9,72 kg

**50PUx6400**

- Ohne TV-Standfuß:

Breite: 1123,6 mm, Höhe: 646,7 mm, Tiefe: 63,8 mm, Gewicht: ±12,7 kg

- Mit TV-Standfuß:

Breite: 1123,6 mm, Höhe: 709 mm, Tiefe: 258,5 mm, Gewicht: ±14,12 kg

**55PUx6400**

- Ohne TV-Standfuß:

Breite: 1239,2 mm, Höhe: 726 mm, Tiefe: 79,2 mm, Gewicht: ±15,1 kg

- Mit TV-Standfuß:

Breite: 1239,2 mm, Höhe: 773,6 mm, Tiefe: 279 mm, Gewicht: ±18,5 kg

## Anschlüsse

### Seite des Fernsehers

- HDMI 3-Eingang (ARC)
- HDMI 4-Eingang (MHL) (ARC)
- USB 2 – USB 3.0 (blau)
- USB 3 – USB 2.0
- 1 x CI-Steckplatz: CI+/CAM
- Kopfhörer: 3,5 mm Stereo-Miniklinkenbuchse

### Rückseite des Fernsehers

- Audioeingang (DVI an HDMI): 3,5 mm Stereo-Miniklinkenbuchse
- SCART: Audio-L/R, CVBS-Eingang, RGB
- YPbPr: Y Pb Pr, Audio links/rechts

### TV-Unterseite

- HDMI 1-Eingang (ARC)
- HDMI 2-Eingang (ARC)
- USB 1 – USB 2.0
- Audioausgang – Optisch, Toslink
- Netzwerk-LAN: RJ45
- Antenne (75  $\Omega$ )
- Satellitentuner

## Anschlüsse

### Seite des Fernsehers

- HDMI 3-Eingang (ARC)
- HDMI 4-Eingang (MHL) (ARC)
- USB 2 – USB 3.0 (blau)
- USB 3 – USB 2.0
- 1 x CI-Steckplatz: CI+/CAM
- Kopfhörer: 3,5 mm Stereo-Miniklinkenbuchse

### Rückseite des Fernsehers

- Audioeingang (DVI an HDMI): 3,5 mm Stereo-Miniklinkenbuchse
- SCART: Audio-L/R, CVBS-Eingang, RGB
- YPbPr: Y Pb Pr, Audio links/rechts

### TV-Unterseite

- HDMI 1-Eingang – HDCP 2.2
- HDMI 2-Eingang (ARC)
- USB 1 – USB 2.0
- Audioausgang – Optisch, Toslink
- Netzwerk-LAN: RJ45
- Antenne (75  $\Omega$ )
- Satellitentuner

## Ton

- 3D wOOx
- HD Stereo
- Ausgangsleistung (RMS): 20 W
- Dolby® Digital Plus
- DTS Premium Sound™

## Multimedia

### Anschlüsse

- USB 2.0
- Ethernet-LAN RJ-45
- Wi-Fi 802.11a/b/g/n/ac (integriert)
- BT2.1 mit EDR und BT4.0 mit BLE

### Unterstützte USB-Dateisysteme

- FAT 16, FAT 32, NTFS

### Wiedergabeformate

- Container: 3GP, AVCHD, AVI, MPEG-PS, MPEG-TS, MPEG-4, Matroska (MKV), Quicktime (MOV, M4V, M4A), Windows Media (ASF/WMV/WMA)
- Video-Codex: MPEG-1, MPEG-2, MPEG-4 Part 2, MPEG-4 Part 10 AVC (H264), H.265 (HEVC), VC-1, WMV9
- Audio-Codex: AAC, HE-AAC (v1/v2), AMR-NB, Dolby Digital, Dolby Digital Plus, DTS Premium Sound™, MPEG-1/2/2.5 Layer I/II/III (mit MP3), WMA (v2 bis v9.2), WMA Pro (v9/v10)
- Untertitel:
  - Formate: SAMI, SubRip (SRT), SubViewer (SUB), MicroDVD (TXT), mplayer2 (TXT), TMPlayer (TXT)
  - Zeichensätze: UTF-8, Mitteleuropa und Osteuropa (Windows-1250), Kyrillisch (Windows-1251), Griechisch (Windows-1253), Türkisch (Windows-1254), Westeuropa (Windows-1252)
- Bild-Codex: JPEG, JPS, MPO
- Beschränkungen:
  - Die maximal unterstützte Gesamt-Bitrate für eine Mediendatei beträgt 30 Mbit/s.
  - Die maximal unterstützte Video-Bitrate für eine Mediendatei beträgt 20 Mbit/s.
  - MPEG-4 AVC (H.264) wird bis High Profile @ L5.1 unterstützt.
  - H.265 (HEVC) wird bis Main/Main 10 Profile bei Level 5.1 unterstützt.
  - VC-1 wird bis Advanced Profile @ L3 unterstützt.

### Wi-Fi-zertifiziert

Dieser Fernseher unterstützt Miracast-zertifizierte Geräte.

### Unterstützte Medienserverprogramme (DMS)

- Sie können eine beliebige DLNA V1.5-zertifizierte Medienserversoftware (DMS-Klasse) verwenden.
- Sie können die Philips TV Remote App (iOS und Android) auf mobilen Geräten verwenden.

Die Leistung ist je nach Funktionen des mobilen Geräts und der verwendeten Software unterschiedlich.

### **ESD-Bestimmungen**

Dieses Gerät entspricht den Leistungskriterien B für ESD. Ein Eingreifen des Benutzers ist erforderlich, wenn das Gerät aufgrund einer elektrostatischen Entladung nicht mehr aus dem Dateifreigabe-Modus zurückschaltet.

# Hilfe und Support

## Registrieren des Fernsehers



Registrieren Sie jetzt Ihren Fernseher, und genießen Sie eine Vielzahl von Vorteilen, einschließlich eines umfassenden Produktsupports (inklusive Downloads), exklusiven Zugriffs auf Informationen zu Produktneuheiten, Sonderangeboten und Rabatten, der Chance auf attraktive Preise und sogar der Teilnahme an speziellen Umfragen zu neuen Veröffentlichungen.

Besuchen Sie [www.philips.com/welcome](http://www.philips.com/welcome).

## Verwenden der Hilfe

Bei diesem Fernseher wird die Hilfe auf dem Bildschirm  angeboten.

### Öffnen der Hilfe

Drücken Sie die Taste  (blau), um die Hilfe sofort zu öffnen. Die Hilfe wird in dem Kapitel geöffnet, das für Ihre aktuelle Aktion oder die Auswahl auf dem Fernseher relevant ist. Um Themen alphabetisch zu suchen, drücken Sie die Farbtaste  **Suchbegriffe**.

Wenn Sie die Hilfe wie ein Buch lesen möchten, wählen Sie **Bedienungsanleitung**.

Sie können auch die  **Hilfe** im Home-Menü oder TV-Menü öffnen.

Schließen Sie die Hilfe, bevor Sie die Anweisungen der Hilfe ausführen.

Um die Hilfe zu schließen, drücken Sie die Farbtaste  **Schließen**.

Bei einigen Aktivitäten, z. B. im Videotext, haben die Farbtasten bestimmte Funktionen und können nicht zum Öffnen der Hilfe verwendet werden.

### Fernseherhilfe auf Ihrem Tablet, Smartphone oder Computer

Um die Ausführung ausführlicher Anweisungen zu erleichtern, können Sie die Fernseherhilfe im PDF-Format herunterladen, um sie auf einem Smartphone, Tablet oder Computer zu lesen. Alternativ können Sie die entsprechende Hilfeseite auch auf Ihrem Computer ausdrucken.

Um die Hilfe (Bedienungsanleitung) herunterzuladen, besuchen Sie [www.philips.com/support](http://www.philips.com/support).

MTK\_v27\_20150811

# Fehlerbehebung

## Einschalten und Fernbedienung

Der Fernseher lässt sich nicht einschalten.

- Trennen Sie das Stromkabel vom Netzanschluss. Warten Sie eine Minute, und schließen Sie das Stromkabel wieder an.
- Prüfen Sie, ob das Stromkabel sicher angeschlossen ist.

**Es ertönt ein Knackgeräusch beim Ein- oder Ausschalten.**

Beim Ein-/Ausschalten des Fernsehers oder beim Schalten in den Standby-Modus hören Sie ein Knackgeräusch im Gehäuse. Die Knackgeräusche sind normal und entstehen, wenn sich der Fernseher beim Aufwärmen oder Abkühlen dehnt. Dies hat keinen Einfluss auf die Leistung des Geräts.

**Der Fernseher reagiert nicht auf die Fernbedienung.**

Der Fernseher benötigt eine gewisse Aufwärmzeit. In dieser Zeit reagiert der Fernseher nicht auf die Fernbedienung oder die frontseitigen Bedienelemente. Das ist normal.

Wenn der Fernseher weiterhin nicht auf die Fernbedienung reagiert, können Sie die Funktion der Fernbedienung mit der Kamera eines Mobiltelefons prüfen. Starten Sie die Kamerafunktion auf dem Telefon, und zeigen Sie mit der Fernbedienung auf das Kameraobjektiv. Wenn Sie eine beliebige Taste auf der Fernbedienung drücken und über die Kamera die Infrarot-LED aufleuchten sehen, funktioniert die Fernbedienung, und der Fernseher muss überprüft werden.

Wenn die LED nicht aufleuchtet, ist die Fernbedienung möglicherweise defekt, oder die Batterien sind leer.

Diese Prüfmethode für die Fernbedienung funktioniert nicht bei Fernbedienungen, die kabellos mit dem Fernseher gekoppelt sind.

**Nach der Anzeige des Philips Startbildschirms wechselt der Fernseher wieder in den Standby-Modus.**

Wenn sich der Fernseher im Standby-Modus befindet, wird ein Philips Startbildschirm angezeigt, und der Fernseher kehrt anschließend in den Standby-Modus zurück. Das ist normal. Wenn der Fernseher von der Stromversorgung getrennt und dann wieder angeschlossen wird, wird beim nächsten Einschalten des Geräts der Startbildschirm angezeigt. Wenn Sie den Fernseher aus dem Standby-Modus einschalten möchten, drücken Sie  auf der Fernbedienung des Fernsehers.

**Die Standby-Anzeige blinkt dauerhaft.**

Trennen Sie das Stromkabel vom Netzanschluss. Warten Sie fünf Minuten, bevor Sie das Netzkabel wieder anschließen. Kontaktieren Sie das Philips Kundendienstzentrum, falls das Blinken erneut auftritt.

---

## Programme

Während der Installation wurden keine digitalen Sender gefunden.

Lesen Sie die technischen Spezifikationen, um sicherzustellen, dass Ihr Fernseher DVB-T oder DVB-C in Ihrem Land unterstützt.

Vergewissern Sie sich, dass alle Kabel ordnungsgemäß angeschlossen sind und dass das korrekte Netzwerk ausgewählt wurde.

Installierte Sender werden in der Senderliste nicht angezeigt.

Prüfen Sie, ob die korrekte Senderliste ausgewählt wurde.

---

## Bild

**Kein Bild/verzerrtes Bild.**

- Prüfen Sie, ob die Antenne korrekt mit dem Fernseher verbunden ist.
- Prüfen Sie, ob das korrekte Gerät als Quelle für die Anzeige ausgewählt wurde.
- Prüfen Sie, ob das externe Gerät bzw. die externe Quelle korrekt angeschlossen ist.

**Ton, aber kein Bild.**

- Prüfen Sie, ob die Bildeinstellungen korrekt sind.

**Schlechter Antennenempfang.**

- Prüfen Sie, ob die Antenne korrekt mit dem Fernseher verbunden ist.
- Lautsprecher, nicht geerdete Audiogeräte, Neonlicht, hohe Gebäude und andere große Objekte können die Empfangsqualität beeinträchtigen. Versuchen Sie, die Bildqualität zu verbessern, indem Sie die Ausrichtung der Antenne ändern oder den Abstand zu anderen Geräten vergrößern.
- Falls die Empfangsqualität nur bei einem Sender schlecht ist, nehmen Sie für diesen Sender eine Feinabstimmung vor.

**Schlechtes Bild über ein Gerät.**

- Stellen Sie sicher, dass das Gerät ordnungsgemäß angeschlossen ist.
- Prüfen Sie, ob die Bildeinstellungen korrekt sind.

**Bildeinstellungen ändern sich nach einer Weile.**

Stellen Sie sicher, dass unter **Standort** die Option **Zuhause** ausgewählt ist. In diesem Modus können Sie Einstellungen ändern und speichern.

Es wird ein Werbebanner angezeigt.

Stellen Sie sicher, dass unter **Standort** die Option **Zuhause** ausgewählt ist.

**Das Bild passt nicht auf den Bildschirm.**

Wechseln Sie zu einem anderen Bildformat.

Das Bildformat ändert sich, wenn ich den Sender wechsele.

Wählen Sie ein nicht-automatisches Bildformat.

Die Position des Bilds ist nicht korrekt.

Die Bildsignale mancher Geräte passen u. U. nicht richtig auf den Bildschirm. Überprüfen Sie den Signalausgang des angeschlossenen Geräts.

Das Computerbild ist nicht stabil.

Prüfen Sie, ob Ihr PC die unterstützte Auflösung und die Wiederholrate verwendet.

---

## Ton

**Kein Ton oder schlechte Tonqualität.**

Falls kein Audiosignal erkannt wird, schaltet der Fernseher den Ton automatisch aus.

- Prüfen Sie, ob die Toneinstellungen korrekt sind.
- Prüfen Sie, ob alle Kabel korrekt angeschlossen sind.
- Prüfen Sie, ob die Lautstärke stummgeschaltet oder auf Null eingestellt ist.
- Prüfen Sie, ob der Audioausgang des Fernsehers mit dem Audioeingang am Home Entertainment-System verbunden ist.

Sie sollten Ton aus den HTS-Lautsprechern hören.

- Bei einigen Geräten müssen Sie die HDMI-Audioausgabe möglicherweise manuell aktivieren. Falls HDMI-Audio bereits aktiviert wurde, Sie aber immer noch kein Audiosignal hören, versuchen Sie, das digitale Audioformat des Geräts zu PCM (Pulse Code Modulation) zu ändern. Anweisungen hierzu finden Sie in der Dokumentation Ihres Geräts.

---

## HDMI und USB

**HDMI**

- Bitte beachten Sie, dass es bei HDCP-Unterstützung zu Verzögerungen bei der Anzeige von Inhalten von HDMI-Geräten über den Fernseher kommen kann.
- Falls der Fernseher das HDMI-Gerät nicht erkennt und kein Bild angezeigt wird, schalten Sie erst auf ein anderes Gerät und anschließend wieder auf das ursprüngliche Gerät um.
- Wenn Bild und Ton eines über HDMI angeschlossenen Geräts verzerrt sind, prüfen Sie, ob eine andere **HDMI Ultra HD**-Einstellung dieses Problem lösen kann. Drücken Sie in der Hilfe die Farbtaste **—** Suchbegriffe, und öffnen Sie **HDMI**

## Ultra HD.

- Wenn Tonunterbrechungen auftreten, prüfen Sie, ob die Ausgabeeinstellungen des HDMI-Geräts korrekt sind.
- Wenn Sie einen HDMI-auf-DVI-Adapter oder ein HDMI-auf-DVI-Kabel verwenden, muss ein zusätzliches Audiokabel an AUDIO IN (nur Klinkenbuchse) angeschlossen sein.

## HDMI EasyLink funktioniert nicht

- Prüfen Sie, ob Ihre HDMI-Geräte HDMI-CEC-kompatibel sind. Die EasyLink-Funktionen können nur mit HDMI-CEC-kompatiblen Geräten verwendet werden.

## Es wird kein Lautstärkesymbol angezeigt.

- Wenn ein HDMI-CEC-Audiogerät angeschlossen ist und Sie die TV-Fernbedienung zum Einstellen der Lautstärke des Geräts verwenden, ist dieses Verhalten normal.

## Fotos, Videos und Musik von einem USB-Gerät werden nicht angezeigt.

- Stellen Sie Ihr USB-Speichergerät wie in der Bedienungsanleitung beschrieben so ein, dass es mit der Klasse der Massenspeicher kompatibel ist.
- Prüfen Sie, ob das USB-Speichergerät mit Ihrem Fernseher kompatibel ist.
- Prüfen Sie, ob die Audio- und Bilddateiformate von Ihrem Fernseher unterstützt werden.

## USB-Dateien werden abgehackt wiedergegeben.

- Die Übertragungsleistung des USB-Speichergeräts kann die Datenübertragungsrate zum Fernseher einschränken, was eine schlechte Wiedergabequalität zur Folge hat.

---

## WiFi, Internet und Bluetooth

### WiFi-Netzwerk wurde nicht gefunden oder ist gestört

- Mikrowellenherde, DECT-Telefone oder andere Geräte mit WiFi 802.11b/g/n in der Nähe können möglicherweise Störungen im WLAN-Netzwerk verursachen.
- Stellen Sie sicher, dass Sie über die Firewalls im Netzwerk Zugriff auf die kabellose Verbindung mit dem Fernseher erlauben.
- Wenn das kabellose Netzwerk nicht ordnungsgemäß funktioniert, testen Sie die kabelgebundene Netzwerkinstallation.

### Das Internet funktioniert nicht

- Prüfen Sie, falls die Verbindung zum Router ordnungsgemäß funktioniert, die Verbindung des Routers mit dem Internet.

### Der PC und die Internetverbindung sind langsam

- Informieren Sie sich in der Bedienungsanleitung des kabellosen Routers über die Reichweite in Innenräumen, die Übertragungsrate und über die anderen Faktoren zur Signalqualität.
- Sie benötigen für den Router eine

Hochgeschwindigkeitsverbindung (Breitband) zum Internet.

## DHCP

- Wenn keine Verbindung hergestellt werden kann, überprüfen Sie die DHCP-Einstellung (Dynamic Host Configuration Protocol) des Routers. DHCP sollte aktiviert sein.

## Bluetooth-Verbindung unterbrochen

- Positionieren Sie den kabellosen Lautsprecher in einem Bereich von fünf Metern um den Fernseher.
- Orte mit hoher kabelloser Aktivität – Wohnungen mit vielen kabellosen Routern – können die kabellose Verbindung beeinträchtigen. Stellen Sie Router und kabellose Lautsprecher so nah wie möglich an den Fernseher.

## Audio-Video-Synchronisierung mit Bluetooth





- Informieren Sie sich vor dem Kauf eines kabellosen Bluetooth-Lautsprechers über die Qualität der Audio-Video-Synchronisierung, üblicherweise "Lippensynchronisation" genannt. Nicht alle Bluetooth-Geräte führen dies richtig durch. Lassen Sie sich von Ihrem Händler beraten.

---

## Falsche Menüsprache

### Falsche Menüsprache.

Stellen Sie Ihre Sprache wieder her.

- 1 - Drücken Sie  (die runde Taste oberhalb der Taste OK).
- 2 - Wählen Sie das Symbol  (Einstellungen) aus, und drücken Sie OK.
- 3 - Drücken Sie fünfmal auf  (unten).
- 4 - Drücken Sie dreimal auf  (rechts), wählen Sie Ihre Sprache aus, und drücken Sie OK.
- 5 - Drücken Sie  BACK, um das Menü zu schließen.

---

27.4

## Online-Hilfe

Um Probleme mit Ihrem Fernseher von Philips zu lösen, können Sie sich an unseren Online-Support wenden. Sie können Ihre Sprache auswählen und Ihre Produkt-/Modellnummer eingeben.

Besuchen Sie [www.philips.com/support](http://www.philips.com/support).

Auf der Support-Website finden Sie nicht nur Antworten auf häufig gestellte Fragen (FAQs), sondern auch die für Ihr Land relevante Telefonnummer, über die Sie uns kontaktieren können. In einigen Ländern können Sie sich mit Fragen direkt per Chat an einen unserer Partner wenden oder eine E-Mail schreiben. Sie können die neue Fernsehersoftware oder die Anleitung herunterladen, um es auf dem Computer zu

lesen.

---

27.5

## Support und Reparatur

Support und Reparaturen erhalten Sie unter der Hotline des Service-Centers in Ihrem Land. Unsere Servicetechniker kümmern sich um eine Reparatur, falls erforderlich.

Die Telefonnummer finden Sie in der gedruckten Dokumentation, die Sie gemeinsam mit dem Fernseher erhalten haben. Besuchen Sie alternativ unsere Website unter [www.philips.com/support](http://www.philips.com/support), und wählen Sie bei Bedarf Ihr Land aus.

### Support-App

Sie können die **Support**-App auch in der Zeile "Apps" des Home-Menüs suchen. Öffnen Sie diese App zum Suchen der Telefonnummer, damit Sie sich an uns wenden können.

### TV-Modellnummer und Seriennummer

Sie werden eventuell nach der Modell-/Seriennummer Ihres Geräts gefragt. Diese Nummern finden Sie auf dem Verpackungsetikett oder auf dem Typenschild an der Unter- oder Rückseite des Fernsehers.

### Warnung

Versuchen Sie nicht, den Fernseher selbst zu reparieren. Dies kann zu schweren Verletzungen, irreparablen Schäden an Ihrem Fernseher oder dem Verfall Ihrer Garantie führen.



# Sicherheit und Sorgfalt

## Sicherheit

### Wichtig!

Lesen Sie alle Sicherheitsanweisungen gründlich durch, bevor Sie den Fernseher verwenden. Für Schäden, die durch Nichtbeachtung der Anweisungen verursacht wurden, haben Sie keinen Garantieanspruch.

### Fernseher vor dem Umfallen schützen

Verwenden Sie immer die im Lieferumfang enthaltene Wandhalterung, um den Fernseher vor dem Umfallen zu schützen. Bringen Sie die Halterung an, und befestigen Sie den Fernseher daran, auch wenn Sie ihn auf den Boden stellen.

Die Anweisungen zur Wandmontage finden Sie in der Kurzanleitung, die mit dem Fernseher geliefert wurde. Falls diese Anleitung abhanden gekommen ist, können Sie sie unter [www.philips.com](http://www.philips.com) herunterladen. Geben Sie zum Herunterladen der Kurzanleitung die Typennummer des Fernsehers in das Suchfeld ein.

### Risiko von Stromschlägen und Brandgefahr

- Setzen Sie den Fernseher niemals Regen oder Wasser aus. Platzieren Sie niemals Behälter mit Flüssigkeiten, wie z. B. Vasen, in der Nähe des Fernsehers.

Wenn der Fernseher außen oder innen mit Flüssigkeit in Kontakt kommt, trennen Sie den Fernseher sofort vom Stromnetz.

Kontaktieren Sie das Philips Service-Center, um den Fernseher vor der erneuten Nutzung überprüfen zu lassen.

- Setzen Sie den Fernseher, die Fernbedienung und die Batterien niemals übermäßiger Hitze aus. Platzieren Sie sie nie in der Nähe von brennenden Kerzen, offenem Feuer oder anderen Wärmequellen. Dies schließt auch direkte Sonneneinstrahlung ein.
- Führen Sie keine Gegenstände in die Lüftungsschlitze oder andere Öffnungen des Fernsehers ein.
- Stellen Sie niemals schwere Objekte auf das Netzkabel.

- Stellen Sie sicher, dass der Netzstecker keinen mechanischen Belastungen ausgesetzt wird. Lockere Netzstecker können Funkenüberschlag oder Feuer verursachen. Stellen Sie sicher, dass keine Zuglast auf das Netzkabel ausgeübt wird, wenn der Bildschirm gedreht wird.
- Um den Fernseher von der Stromversorgung zu trennen, muss der Netzstecker aus der Steckdose gezogen werden. Ziehen Sie dazu niemals am Kabel, sondern immer am Stecker. Stellen Sie sicher, dass der Zugang zum Netzstecker, Netzkabel und zur Steckdose jederzeit frei ist.

### Verletzungsgefahr oder Beschädigungsgefahr für den Fernseher

- Zum Heben und Tragen eines Fernsehers mit einem Gewicht von über 25 kg sind zwei Personen erforderlich.
- Wenn Sie den Fernseher auf einem Standfuß aufstellen möchten, verwenden Sie nur den mitgelieferten Standfuß, und befestigen Sie ihn fest am Fernseher. Stellen Sie den Fernseher auf eine flache, ebene Fläche, die für das gesamte Gewicht des Fernsehers und des Sockels geeignet ist.
- Stellen Sie bei einer Wandmontage sicher, dass die Wandhalterung für das Gewicht des Fernsehers geeignet ist. TP Vision übernimmt keine Haftung für unsachgemäße Wandmontage oder daraus resultierende Unfälle oder Verletzungen.
- Teile dieses Produkts sind aus Glas. Seien Sie vorsichtig, um Verletzungen oder Beschädigungen zu vermeiden.

#### Gefahr der Beschädigung des Fernsehers

Bevor Sie den Fernseher mit dem Stromnetz verbinden, sollten Sie sicherstellen, dass die Stromspannung dem auf der Rückseite des Geräts angegebenen Wert entspricht. Schließen Sie den Fernseher nicht an die Steckdose an, wenn die Spannung einen anderen Wert aufweist.

### Verletzungsgefahr für Kinder

Befolgen Sie diese Sicherheitshinweise, damit der Fernseher nicht kippen kann und Kinder verletzt werden könnte.

- Stellen Sie den Fernseher nie auf eine Fläche, die mit einem Tuch oder einem anderen Material bedeckt ist, das weggezogen werden kann.
- Stellen Sie sicher, dass kein Teil des Fernsehers über die Ränder der Oberfläche hinausragt.
- Stellen Sie den Fernseher nie auf hohe Möbelstücke (z. B. ein Bücherregal), ohne sowohl das Möbelstück

als auch den Fernseher an der Wand oder durch geeignete Hilfsmittel zu sichern.

• Weisen Sie Kinder auf die Gefahren des Kletterns auf Möbelstücke hin, um den Fernseher zu erreichen.

### **Gefahr des Verschluckens von Batterien!**

Die Fernbedienung kann Knopfbatterien enthalten, die von kleinen Kindern verschluckt werden könnten. Bewahren Sie diese Batterien immer außerhalb der Reichweite von Kindern auf!

---

## **Risiko der Überhitzung**

Platzieren Sie den Fernseher nie in einem geschlossenen Bereich. Der Fernseher benötigt einen Lüftungsabstand von mindestens 10 cm um das Gerät herum. Stellen Sie sicher, dass Vorhänge und andere Gegenstände die Lüftungsschlitze des Fernsehers nicht abdecken.

---

## **Gewitter**

Trennen Sie den Fernseher vor Gewittern vom Netz- und Antennenanschluss. Berühren Sie den Fernseher, das Netzkabel oder das Antennenkabel während eines Gewitters nicht.

---

## **Gefahr von Hörschäden**

Vermeiden Sie den Einsatz von Ohrhörern oder Kopfhörern bei hohen Lautstärken bzw. über einen längeren Zeitraum.

---

## **Niedrige Temperaturen**

Wenn der Fernseher bei Temperaturen unter 5 °C transportiert wird, packen Sie den Fernseher aus, und warten Sie, bis er Zimmertemperatur erreicht hat, bevor Sie ihn mit dem Netzanschluss verbinden.

---

## **Luftfeuchtigkeit**

In seltenen Fällen kann es je nach Temperatur und Luftfeuchtigkeit zu einer geringfügigen Kondensation an der Innenseite der Glasfront Ihres Fernsehers (bei einigen Modellen) kommen. Um dies zu vermeiden, setzen Sie den Fernseher weder direktem Sonnenlicht noch Hitze oder extremer Feuchtigkeit aus. Tritt dennoch eine Kondensation auf, geht sie von selbst zurück, wenn Sie den Fernseher einige Stunden verwenden.

Die Kondensationsfeuchtigkeit führt nicht zu Beschädigungen oder Fehlfunktionen des Fernsehers.

---

## **Bildschirmpflege**

- Berühren Sie den Bildschirm nicht mit Gegenständen, drücken oder streifen Sie nicht mit Gegenständen über den Bildschirm.
- Trennen Sie vor dem Reinigen den Netzstecker des Fernsehers von der Steckdose.
- Reinigen Sie den Fernseher und den Rahmen vorsichtig mit einem weichen feuchten Tuch. Achten Sie darauf, die Ambient-LEDs an der Rückseite des Fernsehers möglichst nicht zu berühren. Verwenden Sie keine Substanzen wie Alkohol, Chemikalien oder Haushaltsreiniger.
- Um Verformungen und Farbausbleichungen zu vermeiden, müssen Wassertropfen so rasch wie möglich abgewischt werden.
- Vermeiden Sie nach Möglichkeit die Wiedergabe von Standbildern. Standbilder sind Bilder, die über einen längeren Zeitraum auf dem Bildschirm verbleiben. Dazu gehören beispielsweise Bildschirmmenüs, schwarze Balken und Zeitanzeigen. Wenn Sie Standbilder wiedergeben möchten, verringern Sie den Kontrast und die Helligkeit des Bildschirms, um ihn vor Beschädigungen zu schützen.

# Nutzungsbedingungen

29.1

## Nutzungsbedingungen – Fernseher

2015 © TP Vision Europe B.V. Alle Rechte vorbehalten.

Dieses Produkt wurde von TP Vision Europe B.V. oder einem seiner Tochterunternehmen, in diesem Dokument zusammen als TP Vision bezeichnet, auf den Markt gebracht. TP Vision ist der Hersteller des Produkts. TP Vision ist der Hersteller des Produkts. Der Garantiegeber in Bezug auf den Fernseher, dem diese Broschüre beilieg, ist TP Vision. Philips und das Philips Emblem sind eingetragene Marken der Koninklijke Philips N.V.

Technische Daten können ohne vorherige Ankündigung geändert werden. Die Marken sind Eigentum von Koninklijke Philips N.V oder der jeweiligen Eigentümer. TP Vision behält sich das Recht vor, Produkte jederzeit ohne die Verpflichtung zu ändern, frühere Lieferungen entsprechend nachzubessern.

Das dem Fernseher beiliegende schriftliche Material und die im Speicher des Fernsehers abgelegte bzw. die von der Philips Website unter [www.philips.com/support](http://www.philips.com/support) heruntergeladene Bedienungsanleitung sind für den beabsichtigten Einsatz des Systems als korrekt anzusehen.

Die Informationen in dieser Anleitung werden für den bestimmungsgemäßen Gebrauch des Systems als angemessen erachtet. Wenn das Produkt oder seine einzelnen Module oder Funktionen für andere Zwecke verwendet werden als hier angegeben, ist eine Bestätigung für deren Richtigkeit und Eignung einzuholen. TP Vision gewährleistet, dass die Informationen an sich keine US-Patente verletzen. Alle anderen Gewährleistungen, gleich ob ausdrücklich oder konkludent, sind ausgeschlossen. TP Vision kann weder für Fehler im Inhalt dieses Dokuments noch für Probleme, die aus dem Inhalt dieses Dokuments resultieren, verantwortlich gemacht werden. Fehler, die Philips gemeldet werden, werden behoben und auf der Support-Website von Philips so bald wie möglich veröffentlicht.

Garantiebedingungen, Verletzungsgefahr, Beschädigungsgefahr für den Fernseher oder Erlöschen der Garantie!  
Versuchen Sie keinesfalls, den Fernseher selbst zu

reparieren. Verwenden Sie Fernseher und Zubehör ausschließlich wie vom Hersteller vorgesehen. Der Warnhinweis auf der Rückseite des Fernsehers weist auf das Risiko von elektrischen Schlägen hin. Öffnen Sie niemals das Gehäuse des Fernsehers. Wenden Sie sich bei Service- oder Reparaturarbeiten stets an den Kundenservice von Philips. Die Telefonnummer finden Sie in der gedruckten Dokumentation, die Sie gemeinsam mit dem Fernseher erhalten haben. Besuchen Sie alternativ unsere Website unter [www.philips.com/support](http://www.philips.com/support), und wählen Sie bei Bedarf Ihr Land aus. Jeder Betrieb, der in dieser Anleitung ausdrücklich untersagt wird, und jegliche Einstellungen oder Montageverfahren, die in dieser Anleitung nicht empfohlen oder autorisiert werden, führen zum Erlöschen der Garantie.

### Pixeleigenschaften

Dieses LCD-/LED-Produkt verfügt über eine hohe Anzahl von Farbpixeln. Obwohl der Prozentsatz der funktionsfähigen Pixel mindestens 99,999 % beträgt, können auf dem Bildschirm permanent dunkle oder helle Lichtpunkte (rot, grün oder blau) vorhanden sein. Hierbei handelt es sich um eine bauartbedingte Eigenschaft der Anzeige (innerhalb allgemeiner Industriestandards) und nicht um eine Fehlfunktion.

### CE-Konformität

Dieses Produkt entspricht den grundlegenden Anforderungen und sonstigen relevanten Bestimmungen der Richtlinien 2006/95/EG (Niederspannung), 2004/108/EG (EMV) und 2011/65/EU (RoHS).

### Elektromagnetische Verträglichkeit



TP Vision produziert und vertreibt viele Endkundenprodukte, die, wie jedes elektronische Gerät im Allgemeinen, elektromagnetische Signale aussenden und empfangen können. Eines der grundsätzlichen Unternehmensprinzipien von TP Vision ist es, für unsere Produkte alle notwendigen Gesundheits- und Sicherheitsmaßnahmen zu ergreifen, um allen anwendbaren rechtlichen Anforderungen zu entsprechen und die zum Zeitpunkt der Herstellung des Produkts anwendbaren EMF-Normen in vollem Maße einzuhalten.

TP Vision verpflichtet sich, Produkte zu entwickeln, herzustellen und zu vertreiben, die keine gesundheitlichen Probleme hervorrufen. TP Vision kann wissenschaftlichen Studien zufolge bestätigen, dass ihre Produkte bei ordnungs- und zweckgemäßem Gebrauch sicher sind. TP Vision spielt eine aktive Rolle in der Entwicklung der internationalen EMF- und Sicherheitsstandards, sodass TP Vision auch weiterhin die neuesten Entwicklungen der Standardisierung so früh wie möglich in seine Produkte integrieren kann.

## Nutzungsbedingungen – Smart TV

Sehen Sie sich die Nutzungsbedingungen, Datenschutzerklärung und Privatsphäreinstellungen Ihres Smart TVs an.

So öffnen Sie die Seite mit den Nutzungsbedingungen für den Smart TV:

- 1 - Drücken Sie  HOME , um das Home-Menü zu öffnen.
- 2 - Wählen Sie  Apps aus, um Apps zu öffnen.
- 3 - Wählen Sie Support aus.

## Nutzungsbedingungen – Philips App-Galerie

Drücken Sie in der Hilfe die Farbtaste  Suchbegriffe, und öffnen Sie Nutzungsbedingungen, App-Galerie, um weitere Informationen zu erhalten.

---

# Copyright

---

## MHL

MHL, Mobile High-Definition Link und das MHL-Logo sind Marken oder eingetragene Marken der MHL, LLC.



## Ultra HD

Das DIGITALEUROPE UHD Display-Logo ist eine Marke von DIGITALEUROPE.



## HDMI



### HDMI®

Die Begriffe HDMI und HDMI High-Definition Multimedia Interface und das HDMI-Logo sind Marken oder eingetragene Marken von HDMI Licensing LLC in den Vereinigten Staaten und in anderen Ländern.

## Dolby Digital Plus



### Dolby®

Hergestellt unter der Lizenz von Dolby Laboratories. Dolby und das Doppel-D-Symbol sind Marken von Dolby Laboratories.

## DTS Premium Sound™



### DTS Premium Sound™

Informationen zu DTS-Patenten finden Sie unter <http://patents.dts.com>. Hergestellt unter der Lizenz von DTS Licensing Limited. DTS, das Symbol sowie DTS und das Symbol zusammen sind eingetragene Marken, und DTS 2.0 Channel ist ein Warenzeichen von DTS, Inc. © DTS, Inc. Alle Rechte vorbehalten.

## DLNA®-zertifiziert

(falls zutreffend)



DLNA®, das DLNA-Logo und DLNA CERTIFIED® sind Marken, Dienstleistungsmarken bzw. Gütemarken der Digital Living Network Alliance.

## Microsoft



### Windows Media

Windows Media ist eine Marke oder eine eingetragene Marke der Microsoft Corporation in den USA und/oder anderen Ländern.

### Microsoft PlayReady

Die Eigentümer von Inhalten verwenden die Zugriffstechnologie Microsoft PlayReady™, um ihr geistiges Eigentum zu schützen, urheberrechtlich geschützte Inhalte eingeschlossen. Dieses Gerät verwendet die PlayReady-Technologie

zum Zugriff auf PlayReady-geschützte Inhalte und/oder WMDRM-geschützte Inhalte. Wenn das Gerät die Nutzungsbeschränkungen für Inhalte nicht ordnungsgemäß durchsetzt, können die Inhaltseigentümer Microsoft auffordern, die Gerätefunktion zum Wiedergeben von PlayReady-geschützten Inhalten zu deaktivieren. Diese Deaktivierung gilt nicht für ungeschützte Inhalte oder für Inhalte, die durch andere Inhaltszugriffstechnologien geschützt sind. Inhaltseigentümer können ein PlayReady-Upgrade erzwingen, um den Zugriff auf ihre Inhalte zu ermöglichen. Wenn Sie ein Upgrade ablehnen, erhalten Sie keinen Zugriff auf Inhalte, für die dieser Upgrade notwendig ist.

---

30.8

## WiFi Alliance



WiFi®, das WiFi CERTIFIED-Logo und das WiFi-Logo sind eingetragene Marken der Wi-Fi Alliance.

---

30.9

## Kensington

(falls zutreffend)



Kensington und Micro Saver sind in den USA eingetragene Marken von ACCO World mit erteilten Eintragungen und anhängigen Anmeldungen in anderen Ländern weltweit.

---

30.10

## Andere Marken

Alle anderen eingetragenen Marken und nicht eingetragenen Marken sind Eigentum der jeweiligen Inhaber.

---

# Index

## A

Altersfreigabe 34  
An der Wand, Aufstellungsort 77  
Android-Einstellungen 12  
Antenne, manuelle Installation 88  
Antennenverbindung 7  
App-Sperre 54  
Apps 52  
Audioausgang – Optisch, Tipps 16  
Audioausgangseinstellungen 18  
Audioausgangsformat 19  
Audiobeschreibung 82  
Audiokommentar 82  
Audiosprache 35  
Audiosprache, alternativ 35  
Audiosprache, bevorzugt 35  
Audioverzögerung 18  
Auf Tischfuß, Aufstellungsort 77  
Aufnehmen 42  
Aufnehmen, TV-Guide-Daten 40  
Ausschalt-Timer 27  
Autom. Lautstärkenivellierung 73  
Autom. Senderaktualisierung 86  
Automatische Ausschaltung 27

## Ü

Überprüfen des Energieverbrauchs 75

## B

Bässe 72  
Berechtigung durch Eltern 34  
Bewegung, Clear LCD 71  
Bewegung, Natural Motion 70  
Bild, Bildformat 71  
Bild, Bildformat, erweitert 71  
Bild, Bildformat, Standard 71  
Bild, Farbe 66  
Bild, Kontrast des Hintergrunds 66  
Bild, Schärfe 67  
Bild, Schnelleinstellungen 71  
Bildeinstellung 66  
Bildschirmpflege 106  
Blu-ray Disc-Player, Verbinden 19  
Bluetooth 20  
Bluetooth, Gerät auswählen 21  
Bluetooth, Gerät entfernen 21  
Bluetooth, Geräte 20  
Bluetooth, Kopplung 20

## C

CAM, Conditional Access Module 16  
Camcorder, Verbinden 25  
CI+ 16  
CI-Steckplatz 16  
Clear LCD 71  
Computer, Anschließen 25

## D

Digitaler Videotext 37  
DMR, Digital Media Renderer 10  
DVB (Digital Video Broadcast) 87  
DVD-Player 20

## E

EasyLink 14  
EasyLink, Ein oder Aus 14  
EasyLink, Fernbedienung 15  
Ein und Aus 27  
Einstellung des Fernsehers 87  
Einstellungen der Untertitelsprache, alternativ 34  
Einstellungen der Untertitelsprache, bevorzugt 34  
Empfangsqualität 88  
Energiespareinstellungen 75  
Entsorgung des Fernsehers und der Batterien 97  
EU-Umweltzeichen 97

## F

Farbe 66  
Farbe, Farboptimierung 67  
Farbe, Farbsteuerung 68  
Farbe, Farbtemperatur 67  
Farbe, Farbton 67  
Farbe, NTSC-Farbton 68  
Farbe, Personalisierte Farbtemperatur 68  
Farbe, Sättigung 68  
Farbsteuerung, Zurücksetzen 68  
Fernbedienung und Batterien 31  
Fernsehen 33  
Fernseher erneut einrichten 87  
Fotos, Videos und Musik 59  
Frequenz-Intervallgröße 87  
Frequenzsuche 87

## G

Gamepad, Anschließen 22  
Gamma 70  
Google Play Store 53

## H

Höhen 72  
Hörbehindert 82  
Hörbehindert 82  
HbbTV 39  
HDMI ARC 13  
HDMI MHL 13  
HDMI, DVI-Verbindung 15  
Home Entertainment-System, Lautstärkenivellierung 19  
Home Entertainment-System, Mehrkanal 19  
Home Entertainment-System, Ton 74  
Home-Menü 47

## I

Incredible Surround 72  
Interactive TV 39  
Interaktives Fernsehen, Informationen über 39  
Internetspeicher löschen 11  
Internetspeicher, Löschen 9

## I

iTV 39

## J

Jetzt auf Ihrem Fernseher 45

## K

Kabel, manuelle Installation 88

Kabelgebundenes Netzwerk 9  
Kabellose Lautsprecher, Auswählen 74  
Kabellose Lautsprecher, Informationen 74  
Kamera, Verbinden 25  
Kindersicherung 78  
Klarer Klang 73  
Kontaktaufnahme zu Philips 104  
Kontrast 66  
Kontrast des Hintergrunds 66  
Kontrast, Dynamic Contrast 69  
Kontrast, Gamma 70  
Kontrast, Kontrastmodus 69  
Kontrast, Lichtsensor 70  
Kontrast, Perfekter Kontrast 69  
Kontrast, Videokontrast 69  
Kopfhörer, Verbinden 21  
Kopfhörerlautstärke 73

## L

Lautsprecher, Kabellos 74  
Lichtsensor 75

## M

Medien 59  
Mediendateien, von einem Cloud-Speicher 59  
Mediendateien, Von einem Computer oder NAS 59  
Mediendateien, Von einem USB-Laufwerk 59  
Meldungen 96  
Miracast-Verbindung löschen 10  
Miracast™, Einschalten 63  
MPEG-Artefaktunterdrückung 70  
Multi View 65

## N

Natural Motion 70  
Netzwerk, Einstellungen 9  
Netzwerk, Einstellungen anzeigen 9  
Netzwerk, Fernsehernamen im Netzwerk 11  
Netzwerk, Kabelgebunden 9  
Netzwerk, Kabellos 8  
Netzwerk, Statische IP-Adresse 9  
Netzwerk, Verbinden 8  
Netzwerk, Wi-Fi Miracast-Verbindung löschen 10  
Netzwerk, WiFi einschalten 10  
Netzwerk, WiFi Smart Screen 10  
Netzwerk, WoWLAN 10  
Netzwerk, WPS 8  
Netzwerk, WPS mit PIN-Code 8  
Netzwerk-Frequenzmodus 87  
Netzwerkfrequenz 87  
Netzwerkinstallation 8  
Netzwerkname des Fernsehers 9  
Nutzungsbedingungen 107  
Nutzungsbedingungen, App-Galerie 12  
Nutzungsende 97

## O

Online-Support 103  
Open-Source-Software 96

## P

Pegel Audio-Ausgang 19  
Picture In Picture 65  
Platzierung, Aufstellen des Fernsehers 6  
Platzierung, Betrachtungsabstand 6  
Probleme 101  
Probleme, Bild 102  
Probleme, Fernbedienung 101

Probleme, Home Entertainment-System 19  
Probleme, Menüsprache 103  
Probleme, Sender 102  
Probleme, Ton 102  
Probleme, Verbindung, HDMI 102  
Probleme, Verbindung, Internet 103  
Probleme, Verbindung, USB 102  
Probleme, Verbindung, WiFi 103  
Produktdatenblatt 97

## R

Rauschminderung 70  
Registriere Dein Produkt. 101  
Reparieren 104

## S

Satellit, Entfernen eines Satelliten 91  
Satellit, Hinzufügen von Satelliten 91  
Satellit, manuelle Installation 91  
Satellit, Manuelle Senderaktualisierung 91  
Satellit, Senderpakete 89  
Satellit, Unicable 90  
Satelliten, Automatische Senderaktualisierung 90  
Satelliten-CAMs 89  
Satellitenanschluss 7  
Satelliteninstallation 88  
SCART-Verbindung, Tipps 15  
Schärfe 67  
Schärfe, Geräuschreduzierung 70  
Schärfe, MPEG-Artefaktunterdrückung 70  
Schärfe, Ultra Resolution 70  
Seh- und Hörhilfen 82  
Seh- und Hörhilfen, Hörbehinderung 82  
Seh- und Hörhilfen, Lautsprecher/Kopfhörer 83  
Sehbeeinträchtigung 82  
Sehbehindert 82  
Sender 32  
Sender, Altersfreigabe 34  
Sender, Antenneninstallation 86  
Sender, Autom. Senderaktualisierung 86  
Sender, Kabelinstallation 86  
Sender, Manuelle Senderaktualisierung 86  
Sender, Neu installieren 86  
Sender, Optionen 34  
Sender, Radiosender 32  
Sender, Satelliteninstallation 88  
Sender, Senderliste 32  
Sender, Senderliste, Öffnen 32  
Sender, Senderliste, Filter 32  
Sender, Senderliste, Info 32  
Sender, Senderliste, Suchen 33  
Sender, TV-Guide 40  
Sender, Wechseln zu einem Sender 33  
Sender, zwei Sender ansehen 65  
Senderaktualisierungsnachricht 86  
Senderliste kopieren 92  
Senderliste kopieren, aktuelle Version 93  
Senderliste kopieren, Hochladen 93  
Senderliste kopieren, Kopieren 93  
Senderlogos 78  
Sendung verpasst? 45  
Sendungen, Empfehlungen 45  
Service-Center 104  
Sicherheitshinweise 105  
Sleep-Timer 27  
Smart Card, CAM 16  
Software, Aktualisierung 95



- Spiel oder PC 51
- Spiel oder PC, Einstellung 67
- Spielkonsole, Anschließen 21
- Sprachsuche 30
- Standby 27
- Stromversorgung 6
- Support, Online 103
- Surround-Modus 72
- Synchronisieren von Audio und Video 18

## T

- Tasten am Fernseher 27
- Testempfang 88
- Text 37
- Textsprache, alternativ 38
- Textsprache, bevorzugt 38
- Ton, Autom. Lautstärkenivellierung 73
- Ton, Bässe 72
- Ton, Clear Sound 73
- Ton, Höhen 72
- Ton, Kopfhörerlautstärke 73
- Ton, Surround-Modus 72
- Toneinstellung 72
- Tonversatz 18
- TV-Guide 40
- TV-Guide, Daten und Informationen 40
- TV-Guide, Erinnerung 41
- TV-Lautsprecher 74

## U

- Unicable 90
- Untertitel 34
- Untertitelsprache 34
- USB-Festplatte, Installation 23
- USB-Festplatte, Speicherplatz 23
- USB-Tastatur 24
- USB-Tastatur, Verbinden 24

## V

- Verbinden, USB-Flashlaufwerk 24
- Verbindungsleitfaden 13
- Video-on-Demand 46
- Videoauswahl 36
- Videotext 37

## W

- WiFi 8
- Wireless Audio 74
- WLAN-Netzwerk 8
- WoWLAN 10

## Y

- YPbPr-Verbindung, Tipps 15



User Manual



FAQ



Chat



Forum



Call



Email



Warranty

[www.philips.com/support](http://www.philips.com/support)

#### България

Грижа за клиента  
**02 4916 273**  
(Национален номер)

#### België/Belgique

Klantenservice/  
Service Consommateurs  
**02 700 72 62**  
(0.15€/min.)

#### Bosna i Hercegovina

Potpora potrošačima  
**033 941 251**  
(Lokalni poziv)

#### Republika Srbija

Potpora potrošačima  
**011 321 6840**  
(Lokalni poziv)

#### Česká republika

Zákaznická podpora  
**228 880 895**  
(Místní tarif)

#### Danmark

Kundeservice  
**3525 8314**

#### Deutschland

Kundendienst  
**069 66 80 10 10**  
(Zum Festnetztarif ihres  
Anbieters)

#### Ελλάδα

Τμήμα καταναλωτών  
**2111983028**  
(Διεθνής κλήση)

#### Eesti

Klienditugi  
**668 30 61**  
(Kohalikud kõned)

#### España

Atención al consumidor  
**913 496 582**  
(0,10€ + 0,08€/min.)

#### France

Service Consommateurs  
**01 57 32 40 50**  
(coût d'un appel local sauf  
surcoût éventuel selon  
opérateur réseau)

#### Hrvatska

Potpora potrošačima  
**01 777 66 01**  
(Lokalni poziv)

#### Indonesia

Consumer Care  
**0800 133 3000**

#### Ireland

Consumer Care  
**015 24 54 45**  
(National Call)

#### Italia

Servizio Consumatori  
**0245 28 70 14**  
(Chiamata nazionale)

#### Қазақстан Республикасы

байланыс орталығы  
**810 800 2000 00 04**  
(стационарлық нөмірлерден  
Қазақстан Республикасы  
бойынша қоңырау шалу тегін)

#### Latvija

Klientu atbalsts  
**6616 32 63**  
(Vietēlais tarifs)

#### Lietuva

Klientų palaikymo tarnyba  
**8 521 402 93**  
(Vietiniais tarifais)

#### Luxembourg

Service Consommateurs  
**2487 11 00**  
(Appel nat./Nationale Ruf)

#### Magyarország

Ügyfélszolgálat  
**(061) 700 81 51**  
(Belföldi hívás)

#### Malaysia

Consumer Care  
**1800 220 180**

#### Nederland

Klantenservice  
**0900 202 08 71**  
(1€/gesprek)

#### Norge

Forbrukerstøtte  
**22 97 19 14**

#### Österreich

Kundendienst  
**0150 284 21 40**  
(0,05€/Min.)

#### Республика Беларусь

Контакт Центр  
**8 10 (800) 2000 00 04**  
(бесплатный звонок по  
Республике Беларусь со  
стационарных номеров)

#### Российская Федерация

Контакт Центр  
**8 (800) 220 00 04**  
(бесплатный звонок по  
России)

#### Polska

Wsparcie Klienta  
**22 397 15 04**  
(Połączenie lokalne)

#### Portugal

Assistência a clientes  
**800 780 068**  
(0,03€/min. – Móvel  
0,28€/min.)

#### România

Serviciul Clienti  
**031 630 00 42**  
(Tarif local)

#### Schweiz/Suisse/Svizzera

Kundendienst/ Service  
Consommateurs/Servizio  
Consumatori  
**0848 000 291**  
(0,04 CHF/Min)

#### Slovenija

Skrb za potrošnike  
**01 88 88 312**  
(Lokalni klic)

#### Slovensko

Zákaznická podpora  
**02 332 154 93**  
(vnútroštátny hovor)

#### Suomi

Finland Kuluttajapalvelu  
**09 88 62 50 40**

#### Sverige

Kundtjänst  
**08 57 92 90 96**

#### Türkiye

Tüketici Hizmetleri  
**0 850 222 44 66**

#### Україна

Служба підтримки  
споживачів  
**0-800-500-480**  
(дзвінки зі стаціонарних  
телефонів безкоштовні)

#### United Kingdom

Consumer Care  
**020 79 49 03 19**  
(5p/min BT landline)

#### Argentina

Consumer Care  
**0800 444 77 49**  
- Buenos Aires  
**0810 444 7782**

#### Brasil

Suporte ao Consumidor  
**0800 701 02 45**  
- São Paulo  
**29 38 02 45**



All registered and unregistered trademarks are property of their respective owners. Specifications are subject to change without notice. Philips and the Philips' shield emblem are trademarks of Koninklijke Philips N.V. and are used under license from Koninklijke Philips N.V. 2015 © TP Vision Europe B.V. All rights reserved. philips.com